

BG

BS

CS

HU

RO

SK

SL

SR

HR

ET

LV

LT

PL

EN

NL

TR

ES

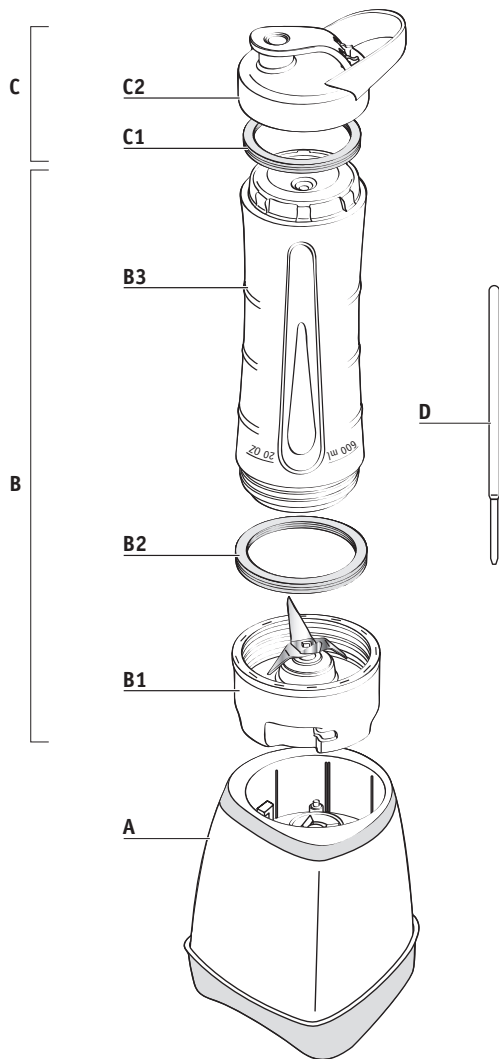

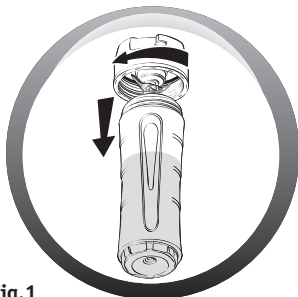

Fig.1

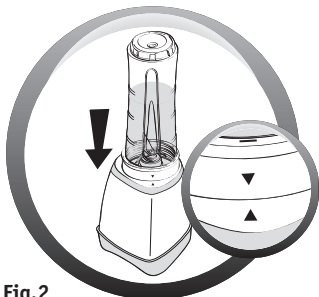

Fig.2

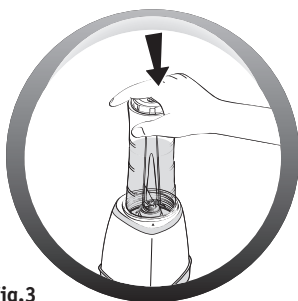

Fig.3

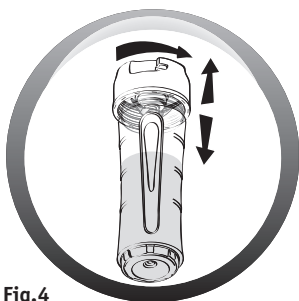

Fig.4

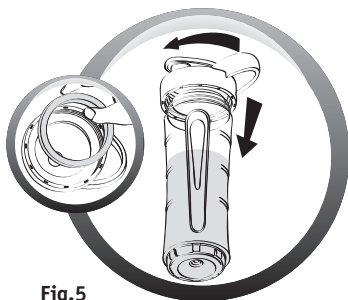

Fig.5

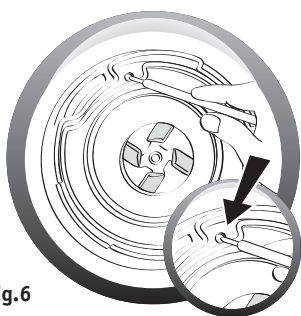

Fig.6

**ВНИМАНИЕ:** предпазните мерки за безопасност са част от уреда. Прочетете ги внимателно, преди да използвате новия уред за първи път. Съхранявайте ги на място, където може да ги откриете и да се консултирате с тях в последствие.

## ОПИСАНИЕ

**A** Моторен модул

**B** Сглобка на купата на блендера

**B1** Режещ модул

**B2** Уплътнение

**B3** Пластмасова купа

**C** Сглобка на капака

**C1** Уплътнение на капака

**C2** Капак

**D** Пластмасова клечка

## ОБЕЗОПАСЯВАЩА ЗАКЛЮЧВАЩА СИСТЕМА

Уредът няма да работи, ако сглобката на купата на блендера (**B1 + B2 + B3**) не е сглобена и поставена правилно спрямо моторния модул (**A**).

## ПРЕДИ ПЪРВА УПОТРЕБА

Преди първа употреба измийте сглобката на блендера (**B**) и сглобката на капака (**C**) в топла вода и с малко почистваща течност, но не мийте моторния модул (**A**).

**ВНИМАНИЕ:** Режещите ножове са много остри, процедирайте с тях внимателно по време на употреба, почистване или изпразване на купите.

Уверете се, че всички опаковъчни материали са отстранени преди да работите с уреда.

## ВЪВЕДЕНИЕ

Този блендер ви позволява да откриете цял нов свят с текстури: течности, нарязани плодове и фино смлени прахове за успехи в кухнята. С него можете да блендвате прости съставки, за да постигате сложни резултати.

## ИЗПОЛЗВАНЕ НА УРЕДА

- Поставете моторния модул (**A**) върху равна, стабилна повърхност, и включете в стенен контакт.
- Напълнете бутилката на блендера (**B3**) със съставки. Максималното ниво е 600 ml (вижте маркировката на бутилката) и не бива да се надвишава. За най-добри резултати препоръчваме първо да напълните бутилката с течните съставки и след това с пресните/замразени съставки (нарежете съставките на парчета, не по-големи от 2 cm). Не препълвайте бутилката.
- Завийте режещия модул с уплътнението (**B1+B2**) добре върху отворения край на бутилката на блендера (**B3**) фиг.1. След това поставете бутилката с режещия модул върху моторния модул, като подравните стрелката отвън на режещия модул със стрелката на

ръба на моторния модул фиг. 2.

Смесването започва, щом бутилката на блендера (**B**) бъде натисната надолу в моторния модул (**A**) фиг. 3. Натискайте надолу, докато смесването приключи. Смесването спира, когато отпуснете бутилката. Максималното непрекъснато работно време е 30 секунди, след което трябва почивка от 10 минути.

Този уред не е подходящ за мачкане на картофи, биене на сметана, белтъци, тесто и др. подобни.

Уредът не бива да се използва с горещи течности, тъй като налягането в основата ще бъде твърде голямо.

Ако моторът спре по време на ползване, откачете уреда от контакта и отстранете бутилката на блендера (**B**) от моторния модул (**A**). Оставете уреда да почине поне 10 минути, преди да го стартирате отново.

След като приключите със смесването, обърнете бутилката на блендера така, че режещият модул (**B1**) да е с лице нагоре, след което го развийте от бутилката на блендера (**B3**) фиг. 4. След това поставете гуменото уплътнение в капачката и завийте капачката (**C1+C2**) фиг. 5. Бутилката на блендера е готова за пиене или пренасяне.

## ПОЧИСТВАНЕ НА УРЕДА

Откачете уреда от контакта и отстранете бутилката на блендера (**B**).

**Пипайте внимателно, тъй като ножът е остър.**

Изплакнете с течаща вода бутилката на блендера (**B3**) и режещият модул (**B1+B2**) непосредствено след употреба и изплакнете сваляемите части в топла вода с малко почистваща течност.

За да улесните почистването, режещият модул (**B1**) може да се откачи от купата (**B3**) чрез развинтване.

Бутилката на блендера (**B3**), режещият модул (**B1**) и капакът (**C2**) могат да се мият в горната кошница на съдомиялната с програмата "ECO" или "LIGHT WASH".

За почистване на моторния модул (**A**) използвайте влажна кърпа и след това го подсушете внимателно.

Никога не потапяйте моторния модул (**A**) във вода или друга течност.

### Почистване на гуменото уплътнение:

При почистване на режещия модул гуменото уплътнение трябва да се отстранява от режещия модул, за да се отстранят всякакви останки от храна.

1. Развийте режещия модул (**B1**) от бутилката (**B3**). (Имайте предвид, че ножовете са много остри.) Завъртете режещия модул (**B1**) с главата надолу и натиснете предоставената пластмасова клечка (**D**) в малкия отвор отдолу на режещия модул. Фиг. 6.
2. Така уплътнението ще се разхлаби от горната част на режещия модул и може да се почисти с вода и почистващ препарат.
3. Почистете внимателно уплътнението и режещия модул. Уверете се, че уплътнението пасва плътно около основата на режещия модул, като го притиснете надолу с тъпия край на пластмасовата клечка. Ако уплътнението не се постави добре, съществува риск от протичане.

## КАКВО ДА НАПРАВИТЕ АКО ВАШИЯТ УРЕД НЕ РАБОТИ

Проблеми	Причини	Решения
Уредът не работи.	Не е включен в контакта.	Включете уреда в контакт със същото напрежение.
	Купата (B) не е сглобена или поставена правилно върху моторния модул (A).	Проверете дали купата е сглобена правилно; разглобете я и я сглобете отново <b>фиг. 1 и фиг. 2</b> и проверете дали е достатъчно надолу върху моторния модул.  Поддържайте натиска върху сглобката на купата (B) по време на работа <b>фиг. 3.</b>
Прекомерни вибрации.	Уредът не е върху равна и стабилна повърхност.	Поставете уреда върху равна, стабилна повърхност.
	Количеството съставки е твърде голямо.	Намалете количеството на обработваните съставки.
	Грешка при сглобяване на аксесоарите.	Проверете дали купата (B3) е сглобена правилно с режещия модул (B1+B2).
Теч от купата	Неправилно поставяне на уплътнението (B2) върху режещия модул (B1).	Уверете се, че уплътнението е поставено правилно, ръбовете на уплътнението трябва да се виждат и не бива да са нагънати <b>Пишайте режещия модул (B1) внимателно, тъй като ножовете са остри.</b>
	Режещият модул (B1 +B2) не е фиксиран достатъчно добре върху купата (B3).	Уверете се, че режещият модул и купата пасват добре.
Ножът не се върти лесно.	Парчетата храна са прекалено големи или прекалено твърди.	Намалете размера или количеството на обработваните съставки.
		Добавете течност към сместа в купата, без да превишавате максималното ниво.

### Все още ли не работи Вашият уред?

Свържете се с отдела за обслужване на клиенти (вижте данните за връзка в брошурата).

**OPREZ:** Sigurnosne upute su sastavni dio aparata. Prije prvog korištenja novog aparata pažljivo pročitajte sigurnosne upute. Držite ih na mjestu gdje ih možete pronaći kako biste ih mogli koristiti za buduće potrebe.

## OPIS

**A** Jedinica motora

**B** Sklop posude i blendera

**B1** Jedinica oštrice

**B2** Gumica

**B3** Plastična posuda

**C** Sklop poklopca

**C1** Gumica poklopca

**C2** Poklopac

**D** Plastični štapić

## SIGURNOSNI SISTEM ZATVARANJA

Aparat neće raditi ako sklop posude blendera (**B1 + B2 + B3**) nije propisno sastavljen i postavljen na jedinicu motora (**A**).

## PRIJE PRVE UPOTREBE

Prije prvog korištenja aparata sklop blendera (**B**) i sklop poklopca (**C**), ali ne i jedinicu motora (**A**), operite u toploj vodi s malo tekućeg deterdženta za pranje posuda.

**UPOZORENJE: Kada ih koristite i čistite ili kada praznite posude, s oštricama rukujte oprezno, jer su izuzetno oštre.**

Prije rukovanja aparatom provjerite da li je sva ambalaža uklonjena.

## UVOD

Ovaj blender će vam omogućiti otkrivanje novog svijeta okusa: tekućina, usitnjenog voća i fino samljevenih namirnica za kulinarski uspjeh. Pomoću njega možete miješati jednostavne sastojke kako biste dobili sofisticirane recepte.

## UPOTREBA APARATA

- Jedinicu motora (**A**) stavite na ravnu, stabilnu površinu i uključite u zidnu utičnicu.
- Posudu blendera (**B3**) napunite sastojcima. Maksimalni nivo je 600 ml (pogledajte oznaku na posudi) i ne smije se prekoračiti. Za bolje rezultate preporučujemo da posudu najprije napunite tekućim sastojcima, a zatim svježim/zamrznutim sastojcima (sastojke izrežite u komadiće ne veće od 2 cm). Nemojte previše napuniti posudu.
- Jedinicu oštrice s gumicom (**B1+B2**) dobro zavrnite na otvoreni kraj posude blendera (**B3**), sl. 1. Posudu s jedinicom oštrice zatim stavite na jedinicu motora poravnajući strelicu na vanjskoj strani jedinice oštrice sa strelicom na rubu jedinice motora, sl. 2.

Miješanje počinje čim posudu blendera **(B)** pritisnete na jedinicu motora **(A)**, sl. 3. Držite je pritisnutom do završetka miješanja. Miješanje se zaustavlja otpuštanjem posude. Maksimalno vrijeme kontinuiranog rada je 30 sekundi, sa pauzama od 10 minuta.

Ovaj aparat nije prikladan za miješanje krompira, krema, bjelanjaka, tijesta i sl.

Aparat se ne smije koristiti s vrućim tekućinama jer bi pritisak na postolje bio previsok.

Ako se motor zaustavi tokom rada, isključite aparat iz strujnog napajanja i posudu blendera **(B)** skinite s jedinice motora **(A)**. Pričekajte da aparat miruje najmanje 10 minuta prije ponovnog pokretanja.

Po završetku miješanja posudu blendera okrenite tako da jedinica oštrice **(B1)** bude okrenuta prema gore, a zatim je odvrnite s posude blendera **(B3)**, sl. 4. Zatim stavite gumenu brtvu u poklopac i zavrnite priloženi poklopac **(C1+C2)**, sl. 5. Posuda blendera je spremna da se pije iz nje ili da je ponese sa sobom.

## ČIŠĆENJE APARATA

Isključite aparat iz strujnog napajanja i skinite posudu blendera **(B)**.

**Pažljivo rukujte njima jer je oštrica oštra.**

Posudu blendera **(B3)** i jedinicu oštrice **(B1+B2)** odmah nakon upotrebe isperite pod tekućom vodom, a odvojive dijelove u toploj vodi s malo tekućeg deterdženta za pranje posuđa.

Radi lakšeg čišćenja jedinicu oštrice **(B1)** moguće je odvrtnjem odvojiti od posude **(B3)**.

Posuda blendera **(B3)**, jedinica oštrice **(B1)** i poklopac **(C2)** mogu se prati u gornjoj korpi mašine za pranje posuđa na programima pranja "ECO" ili "LIGHT WASH".

Za čišćenje jedinice motora **(A)** koristite vlažnu krpnu i pažljivo je osušite.

Jedinicu motora **(A)** nikada ne uranjajte u vodu ili druge tekućine.

### Čišćenje gumice:

kada čistite jedinicu oštrice, skinite gumicu s jedinice kako bi se uklonili ostaci hrane.

1. Odvrnite jedinicu oštrice **(B1)** s posude **(B3)**. (Imajte na umu da su oštrice vrlo oštre.) Jedinicu oštrice **(B1)** okrenite naopako i priloženi plastični štapić **(D)** pritisnite u malu rupicu na donjoj strani jedinice oštrice. sl. 6
2. Gumica će se tada odvojiti od gornjeg dijela jedinice oštrice i sada je možete očistiti vodom i deterdžentom.
3. Gumica i jedinicu oštrice čistite pažljivo (jedinicu oštrice moguće je prati u mašini za pranje posuđa) i gumicu ponovo stavite u uski prostor na jedinici oštrice. Pobrinite se da gumica hermetički zatvara postolje jedinice oštrice tako što ćete je pritisnuti prema dolje tupim krajem plastičnog štapića. Ako gumica nije propisno postavljena, postoji rizik od curenja.



## ŠTA UČINITI AKO APARAT NE RADI

Problemi	Uzroci	Rješenja
Aparat ne radi.	Nije priključen na strujno napajanje.	Priključite aparat na strujno napajanje pomoću utikača istog napona.
	Posuda <b>(B)</b> nije ispravno sastavljena ili postavljena na jedinicu motora <b>(A)</b> .	Provjerite da li je posuda ispravno postavljena; rastavite je i ponovo sastavite <b>sl. 1 i sl. 2</b> i provjerite da li dovoljno naliježe na jedinicu motora.
		Održavajte pritisak na sklop posude <b>(B)</b> tokom rada <b>sl. 3</b> .
Prevelika vibracija.	Aparat nije na ravnoj i stabilnoj površini.	Stavite aparat na ravnu i stabilnu površinu.
	Količina sastojaka je prevelika.	Smanjite količinu sastojaka koje obrađujete.
	Greška u sastavljanju dijelova.	Provjerite da li je posuda <b>(B3)</b> propisno sastavljena s jedinicom oštrice <b>(B1+B2)</b> .
Curenje iz posude	Neispravno postavljena gumica <b>(B2)</b> na jedinici oštrice <b>(B1)</b> .	Provjerite da li je gumica propisno postavljena, rubovi gumice trebaju biti vidljivi i ne smiju biti savijeni <b>Jedinicama oštrice (B1) rukujte oprezno jer su oštrice oštre.</b>
	Jedinica oštrice <b>(B1 +B2)</b> nedovoljno je ili neispravno pričvršćena na posudi <b>(B3)</b> .	Provjerite da li su jedinica oštrice i posuda propisno sastavljeni.
Oštrica se ne okreće glatko.	Preveliki ili pretvrđi komadi namirnica.	Smanjite veličinu ili količinu sastojaka koje obrađujete.
		U posudu ulijte tekućinu tako da ne prekoračite oznaku za maksimalni nivo.

### Vaš aparat i dalje ne radi?

Obratite se korisničkoj službi (pogledajte podatke za kontakt u brošuri).

**UPOZORNĚNÍ:** bezpečnostní pokyny jsou součástí spotřebiče. Pozorně si je přečtete před prvním použitím Vašeho nového spotřebiče. Uchovávejte je na místě, kde budou k dispozici pro další použití.

## POPIS

**A** Motorová jednotka

**B** Sestava nádoby mixéru

**B1** Čepelová jednotka

**B2** Těsnění

**B3** Plastová nádoba

**C** Sestava víka

**C1** Těsnění víka

**C2** Víko

**D** Pastová tyčinka

## BEZPEČNOSTNÍ POJISTNÝ SYSTÉM

Přístroj nebude fungovat, pokud sestava nádoby mixéru (**B1 + B2 + B3**) není správně sestavena a umístěna na motorovou jednotku (**A**).

## PŘED PRVNÍM POUŽITÍM

Před prvním použitím umyjte sestavu mixéru (**B**) a sestavu víka (**C**) v teplé vodě s trochou mycího prostředku, neumývejte ale motorovou jednotku (**A**).

**VAROVÁNÍ: Nože jsou velmi ostré. Při použití, čištění nebo vyprazdňování nádob s nimi zacházejte se zvýšenou opatrností.**

Před použitím spotřebiče zkontrolujte, zda byl odstraněn veškerý obalový materiál.

## ÚVOD

Tento mixér vám umožní objevovat nový svět textur: kapaliny, nakrájené ovoce a jemně mleté koření pro váš kulinářský úspěch. S jeho pomocí můžete smíchat několik základních přísad pro vytvoření sofistikovaných receptů.

## POUŽITÍ SPOTŘEBIČE

- Položte motorovou jednotku (**A**) na rovný a stabilní povrch a zapojte do zásuvky.
- Naplňte nádobu mixéru (**B3**) s přísadami. Maximální hladina je 600 ml (viz označení na nádobě) a nesmí být překročena. Pro dosažení nejlepších výsledků doporučujeme naplnit nádobu kapalnými složkami a pak čerstvými / zmraženými surovinami (nakrájejte přísady na kousky ne větší než 2 cm). Nepřeplňujte nádobu.
- Našroubujte čepelovou jednotku s těsněním (**B1+B2**) pevně na otevřený konec nádoby mixéru (**B3**), obr. 1. Poté umístěte nádobu s čepelovou jednotkou na motorovou jednotku tak, aby šipka na vnější straně čepelové jednotky byla zarovnána se šipkou na okraji motorové jednotky, obr. 2.

Míchání se spustí, jakmile se nádoba mixéru **(B)** přitlačí do motorové jednotky **(A)**, obr. 3. Tlačte dolů, dokud míchání není ukončeno. Míchání se zastaví, jakmile se nádoba uvolní. Maximální nepřetržitá provozní doba je 30 sekund po níž následuje přestávka 10 minut.

Tento přístroj není vhodný pro mixování brambor, smetany, vaječných bílků, těsta, atd.

Spotřebič nesmí být používán s horkými tekutinami, protože tlak u základny by byl příliš velký.

Pokud se motor během používání zastaví, odpojte přístroj a vyjměte nádobu mixéru **(B)** z motorové jednotky **(A)**. Před opětovným spuštěním nechte přístroj bez činnosti po dobu alespoň 10 minut.

Jakmile jste dokončili míchání, otočte nádobu mixéru tak, aby čepelová jednotka **(B1)** směřovala nahoru a pak ji vyšroubujte z nádoby mixéru **(B3)**, obr. 4. Poté umístěte pryžové těsnění do víka a našroubujte na dodané víko **(C1+C2)**, obr. 5. Nádoba mixéru je připravena k pití, nebo si ji můžete vzít s sebou.

## ČIŠTĚNÍ SPOTŘEBIČE

Odpojte přístroj a vyjměte nádobu mixéru **(B)**.

**Pracujte opatrně, protože je čepel ostrá.**

Opláchněte nádobu mixéru **(B3)** a čepelovou jednotku **(B1+B2)** ihned po použití pod tekoucí vodou a také opláchněte oddělitelné části v teplé vodě s trochou mycího prostředku.

Pro usnadnění čištění může být čepelová jednotka **(B1)** oddělena od nádoby **(B3)** odšroubováním.

Nádobu mixéru **(B3)**, čepelovou jednotku **(B1)** a víko **(C2)** lze mýt v horním koši myčky pomocí programu „ECO“ nebo „LIGHT WASH“.

K čištění motorové jednotky **(A)** použijte vlhký hadřík a pečlivě vysušte.

Nikdy nepoňujte motorovou jednotku **(A)** do vody nebo jiných kapalin.

### Čištění pryžového těsnění:

Při čištění čepelové jednotky musí být gumové těsnění odstraněno z čepelové jednotky pro odstranění jakýchkoliv zbytků potravin.

1. Odšroubujte čepelovou jednotku **(B1)** z nádoby **(B3)**. (Pozor, čepele jsou velmi ostré.) Přetočte čepelovou jednotku **(B1)** dnem vzhůru a stiskněte plastovou tyčinku **(D)** v malém otvoru na spodní straně čepelové jednotky. obr. 6.
2. Těsnění se pak uvolní z horní části čepelové jednotky a můžete ho vyčistit vodou a čisticím prostředkem.
3. Pečlivě vyčistěte těsnění a čepelovou jednotku (čepelovou jednotku lze mýt v myčce) a vložte těsnění do štěrbin v čepelové jednotce. Ujistěte se, že těsnění dobře těsní kolem základny čepelové jednotky zatlačením pomocí tupého konce plastové tyčinky. Je zde riziko netěsnosti, pokud těsnění nebude správně umístěno.

## CO DĚLAT, KDYŽ VÁŠ SPOTŘEBIČ NEFUNGUJE

Problémy	Příčiny	Řešení
Spotřebič nefunguje.	Není zapojen.	Zapojte spotřebič pomocí zástrčky se stejným napětím.
	Nádoba ( <b>B</b> ) není správně smontována nebo umístěna na motorovou jednotku ( <b>A</b> ).	Zkontrolujte, zda je nádoba správně smontována; rozeberte ji a znovu sestavte <b>obr.1 a obr.2</b> a zkontrolujte, zda je dostatečně hluboko v motorové jednotce.
		Udržujte přítlak na sestavu nádoby ( <b>B</b> ) při provozu, <b>obr.3</b> .
Nadměrné vibrace.	Přístroj není na rovném a stabilním povrchu.	Přístroj položte na rovný a stabilní povrch.
	Objem složek je příliš vysoký.	Snižte množství zpracovaných přísad.
	Chyba při montáži příslušenství.	Zkontrolujte, zda je nádoba ( <b>B3</b> ) správně sestavena s čepelovou jednotkou ( <b>B1+B2</b> ).
Unikání z nádoby.	Nesprávné umístění těsnění ( <b>B2</b> ) na čepelové jednotce ( <b>B1</b> ).	Ujistěte se, že těsnění je správně umístěno, okraje těsnění musí být viditelné a nesmí být překroucené <b>S čepelovou jednotkou (B1) manipulujte opatrně, protože čepele jsou ostré.</b>
	Čepelová jednotka ( <b>B1+B2</b> ) je nedostatečně nebo nesprávně zajištěna do nádoby ( <b>B3</b> ).	Ujistěte se, že čepelová jednotka a nádoba jsou spolu správně smontovány.
Čepel se snadno neotáčí.	Kousky potravin jsou příliš velké nebo příliš tvrdé.	Snižte velikost nebo množství zpracovaných přísad.
		Přidejte tekutinu do nádoby mixéru bez překročení maximální úrovně.

### Váš spotřebič stále nefunguje?

Obrátte se na zákaznický servis (viz kontaktní údaje v brožuru).

**FIGYELEM:** a biztonsági óvintézkedések a készülék részét képezik. A készülék első használata előtt figyelmesen olvassa el a őket. Olyan helyen tárolja, ahol megtalálja, és később elő tudja venni.

## LEÍRÁS

**A** Motoros egység

**B** Keverőpohár részei

**B1** Pengés egység

**B2** Tömítés

**B3** Műanyag pohár

**C** Fedél részei

**C1** Fedéltömítés

**C2** Fedél

**D** Műanyagpálca

## BIZTONSÁGI ZÁRRENDSZER

A készülék nem működik, ha a keverőfej, a pohár és a tömítés (**B1 + B2 + B3**) nincs megfelelően összeszerelve, illetve nem jól illeszkedik a motoros egységre (**A**).

## AZ ELSŐ HASZNÁLAT ELŐTT

Az első használat előtt meleg vízzel és egy kevés mosogatószerrel tisztítsa meg a pohár (**B**) és a fedél (**C**) tartozékait, de ne tisztítsa meg a motoros egységet (**A**).

**FIGYELMEZTETÉS: A vágópengék rendkívül élesek, óvatosan bánjon velük használat, tisztítás vagy az edény kiürítése közben.**

Ellenőrizze, hogy a készülék működtetése előtt minden csomagolást eltávolított-e.

## BEVEZETÉS

Ezzel a turmixgéppel a textúrák új világát fedezheti fel: folyadékok, aprított gyümölcsök, porrá őrölt fűszerek teszik változatossá az étkezést. A készülék segítségével az alapanyagok turmixolása révén kifinomult recepteket készíthet el.

## A KÉSZÜLÉK HASZNÁLATA

- Helyezze a motoros egységet (**A**) egy sima, stabil felületre, majd csatlakoztassa a hálózati áramforráshoz.
- Töltse meg a keverőpoharat (**B3**) az alapanyagokkal. A 600 ml-es maximum szintet (lásd a poháron található jelzést) nem szabad túllépni. A legjobb eredmény elérése érdekében javasoljuk, hogy elsőként a folyékony alapanyagokat öntse a pohárba, és csak ezután tegye bele a friss/fagyasztott (2 cm-nél kisebb darabokra vágott) hozzávalókat. Ne töltse túl a poharat.
- Csavarozza a pengés egységet és a tömítést (**B1+B2**) szorosan a pohár (**B3**) nyitott végére, 1. ábra. Ezután helyezze a pengés egységet a motoros egységre ügyelve arra, hogy a két egység

külső oldalán látható nyílak egy vonalba kerüljenek. 2. ábra.

A gép megkezdi a keverést, amikor a keverőpoharat **(B)** lefelé, a motoros egységre nyomja **(A)**, 3. ábra. Tartsa a poharat lenyomva a kívánt eredmény eléréséig. A lefelé irányuló nyomás megszűntetésekor a gép abbahagyja a keverést. A készüléket maximum 30 másodpercig szabad folyamatosan működtetni, és ezután 10 perc szünetet kell tartani.

A készülék nem alkalmas burgonya, tejszín, tojásfehérje, süteménytészta, stb. keverésére.

Ne használja a készüléket forró folyadékokkal, mivel ezek túl nagy nyomást gyakorolnak a készülék talapzatára.

Ha használat közben a motor leáll, válassza le a készüléket az elektromos hálózatról, majd távolítsa el a keverőpoharat **(B)** a motoros egységről **(A)**. Újraindítás előtt hagyja a készüléket legalább 10 percig hűlni.

A turmixolás befejezése után csavarja le a keverőpoharat **(B3)** a készülékről oly módon, hogy a pengés egység **(B1)** felfelé nézzen. 4. ábra Ezután helyezze a tömitést a fedélre, majd csavarja fel a készülékhez mellékelt fedelet **(C1+C2)**. 5. ábra A keverőpohárból ezután ihat, illetve a poharat magával viheti.

## A KÉSZÜLÉK TISZTÍTÁSA

Válassza le a készüléket az elektromos hálózatról, majd vegye le róla a keverőpoharat **(B)**.

**Legyen óvatos, mert a pengék élesek.**

Használat után azonnal öblítse el a keverőpoharat **(B3)** és a pengés egységet **(B1+B2)** folyó víz alatt, a levehető részeket pedig tisztítsa meg meleg vízzel és egy kevés mosogatószerrel.

A tisztítás megkönnyítése érdekében a pengés egység **(B1)** lecsavarható a pohárról **(B3)**.

A keverőpohár **(B3)**, a pengés egység **(B1)** és a fedél **(C2)** "ECO" vagy "KÍMÉLŐ" programon a mosogatógép felső kosarában tisztítható.

Tisztítsa a motoros egységet **(A)** egy nedves törülköendővel, majd alaposan szárítsa meg.

A motoros egységet **(A)** soha ne merítse vízbe vagy más folyadékba.

### A gumitömítés tisztítása

A pengés egység tisztításakor az ételmaradékok eltávolításához a gumitömítést le kell venni.

1. Csavarja le a pengés egységet **(B1)** a pohárról **(B3)**. (Figyelem: a pengék nagyon élesek!) Fordítsa a pengés egységet **(B1)** fejjel lefelé, majd nyomja a mellékelt műanyagpálcát **(D)** a pengés egység alsó részén található kis furatba. 6. ábra
2. A tömités ekkor leválik a pengés egységről, és így vízzel és mosogatószerrel megtisztítható.
3. Tisztítsa meg a tömitést és a pengés egységet (ez utóbbi mosogatógépben tisztítható), majd helyezze vissza a tömitést a pengés egységen kialakított helyére. A műanyagpálca tompa végével nyomja le a tömitést, így gondoskodva arról, hogy az szorosan illeszkedjen a pengés egységhez. Ha a tömités nem illeszkedik megfelelően, a készülék szivároghat.

## MIT TEGYEN, HA A KÉSZÜLÉK NEM MŰKÖDIK

Problémák	Okok	Megoldások
A készülék nem működik.	A készülék nincs csatlakoztatva az elektromos hálózathoz.	Csatlakoztassa készülékét egy megfelelő feszültségű elektromos hálózathoz.
	A pohár <b>(B)</b> nincs megfelelően összeszerelve vagy nincs jól a motoros egységre <b>(A)</b> helyezve.	Ellenőrizze, hogy a pohár megfelelően van-e összeszerelve. Szerelje szét, szerelje össze újra, <b>1. és 2. ábra</b> majd ellenőrizze, hogy helyesen illeszkedik a motoros egységhez.
		A keverés alatt tartsa a poharat <b>(B)</b> lenyomva <b>3. ábra</b> .
Erős vibrálás	A készülék nem egy sima, stabil felületen van.	Helyezze a készüléket egy sima, stabil felületre.
	A pohárba túl sok alapanyagot töltött.	Csökkentse a turmixolni kívánt alapanyagok mennyiségét.
	A tartozékok helytelenül vannak összeszerelve.	Ellenőrizze, hogy a pohár <b>(B3)</b> megfelelően van-e a pengés egységre szerelve <b>(B1+B2)</b> .
A pohár szivárog	A tömités <b>(B2)</b> nem illeszkedik megfelelően a pengés egységhez <b>(B1)</b> .	Tegye fel a tömitést megfelelő módon. A tömités karimájának láthatónak kell lennie, és a tömités nem lehet megcsavarodva. <b>Kezelje óvatosan a pengés egységet (B1), mert a pengék nagyon élesek.</b>
	A pengés egység <b>(B1 +B2)</b> lazán vagy helytelenül illeszkedik a pohárra <b>(B3)</b> .	Állítsa össze a pengés egységet és a keverőpoharat megfelelő módon.
A penge nehezen forog.	Valamelyik alapanyag túl nagy vagy túl kemény.	Csökkentse a turmixolni kívánt alapanyagok méretét vagy mennyiségét.
		Töltsön folyadékot a pohárba anélkül, hogy a maximum szintet túllépné.

### Még mindig nem működik a készülék?

Forduljon az ügyfélszolgálathoz (elérhetőségek a füzetben).

**ATENȚIE:** instrucțiunile privind siguranța fac parte din aparat. Citiți-le cu atenție înainte de a utiliza noul aparat pentru prima dată. Păstrați-le într-un loc în care le puteți găsi și le puteți consulta mai târziu.

## DESCRIERE

**A** Corpul motorului

**B** Ansamblul vasului de blender

**B1** Corpul cu lame

**B2** Garnitură de etanșare

**B3** Vas de plastic

**C** Ansamblul capacului

**C1** Garnitură de capac

**C2** Capac

**D** Tijă de plastic

## SISTEM PENTRU BLOCARE DE SIGURANȚĂ

Aparatul nu va funcționa dacă ansamblul vasului de blender (**B1 + B2 + B3**) nu este corect asamblat și corect poziționat pe corpul motorului (**A**).

## ÎNAINTEA PRIMEI UTILIZĂRI

Înainte de utilizarea pentru prima dată, spălați ansamblul blenderului (**B**) și ansamblul capacului (**C**) cu apă caldă și puțin detergent lichid, dar nu spălați și corpul motorului (**A**).

**AVERTIZARE: Lamele de cuțit sunt extrem de ascuțite, manevrați-le cu atenție în timpul utilizării, curățării sau golirii vaselor.**

Asigurați-vă că toate ambalajele au fost îndepărtate înainte de punerea în funcțiune a aparatului.

## INTRODUCERE

Acest blender vă va permite să descoperiți o nouă lume de texturi: lichide, fructe tocate și pudre obținute prin măcinare fină pentru succesul culinar. Prin utilizarea acestuia, puteți amesteca unele ingrediente simple pentru a obține rețete sofisticate.

## UTILIZAREA APARATULUI

- Amplasați corpul motorului (**A**) pe o suprafață plană și stabilă și introduceți ștecherul în priză.
- Umpleți recipientul blenderului (**B3**) cu ingrediente. Nivelul maxim este 600 ml (a se vedea marcajul pe recipient) și nu trebuie depășit. Pentru cele mai bune rezultate, vă recomandăm să umpleți recipientul cu ingrediente lichide mai întâi și apoi cu ingrediente proaspete/congelate (tăiați ingredientele în bucăți de maximum 2 cm). Nu umpleți excesiv recipientul.
- Înșurubați corpul cu lame și garnitura de etanșare (**B1+B2**) în siguranță la capătul deschis al recipientului blenderului (**B3**) Fig.1. Apoi amplasați recipientul și corpul cu lame pe corpul motorului prin alinierea săgeții de la exteriorul corpului cu lame cu săgeata de pe marginea corpului motorului Fig.2.



Mixarea începe atunci când recipientul blenderului (**B**) este apăsat în jos pe corpul motorului (**A**) Fig.3. Apăsați în jos până când mixarea este completă. Mixarea se oprește atunci când recipientul este eliberat. Durata maximă de funcționare continuă este de 30 de secunde, urmată de o pauză de 10 minute.

Acest aparat nu este adecvat pentru mixarea cartofilor, a smântânii, a albușurilor de ou, a aluatului etc.

Aparatul nu trebuie utilizat cu lichide fierbinți, întrucât presiunea de la bază va fi prea mare.

Dacă motorul se oprește în timpul utilizării, scoateți aparatul din priză și îndepărtați recipientul blenderului (**B**) de pe corpul motorului (**A**). Lăsați aparatul în pauză timp de cel puțin 10 minute înainte de a-l porni din nou.

După ce ați terminat de mixat, întoarceți recipientul blenderului astfel încât corpul cu lame (**B1**) să fie îndreptat în sus și apoi deșurubați-l de pe recipientul blenderului (**B3**) Fig.4. Apoi așezați garnitura de etanșare din cauciuc în capac și înșurubați capacul (**C1+C2**) furnizat Fig.5. Recipientul blenderului este gata să consumați din el sau să-l luați cu dvs.

## CURĂȚAREA APARATULUI DUMNEAVOASTRĂ

Scoateți ștecherul aparatului din priză și îndepărtați recipientul blenderului (**B**).

**Manevrați-le cu atenție, deoarece lama este ascuțită.**

Clățiți recipientul blenderului (**B3**) și corpul cu lame (**B1+B2**) imediat după utilizare sub jet de apă de la robinet, iar piesele detașabile cu apă caldă și puțin detergent lichid.

Pentru a ușura curățarea, corpul cu lame (**B1**) se poate detașa de vasul (**B3**) prin deșurubare.

Recipientul blenderului (**B3**), corpul cu lame (**B1**) și capacul (**C2**) se pot spăla în coșul superior al mașinii de spălat vase, utilizând programul „ECO” (economic) sau „LIGHTWASH” (spălare ușoară).

Pentru a curăța corpul motorului (**A**), utilizați o lavetă umedă și apoi uscați cu atenție.

Nu imersați niciodată corpul motorului (**A**) în apă sau în alte lichide.

### Curățarea garniturii de cauciuc:

Când curățați corpul cu lame, garnitura de etanșare din cauciuc trebuie îndepărtată de pe corpul cu lame pentru a se îndepărta orice reziduuri alimentare.

1. Deșurubați corpul cu lame (**B1**) de pe recipient (**B3**). (Atenție că lamele sunt foarte ascuțite.) Rotiți corpul cu lame (**B1**) invers și apăsați cu tija de plastic (**D**) furnizată în orificiul mic de la partea inferioară a corpului cu lame. Fig.6.
2. Garnitura se va desprinde de la partea superioară a corpului cu lame și se poate curăța acum cu apă și detergent.
3. Curățați garnitura și corpul cu lame cu atenție (corpul cu lame este lavabil în mașina de spălat vase) și reamplasați garnitura în locașul de pe corpul cu lame. Asigurați-vă că garnitura etanșează baza corpului cu lame prin apăsarea acesteia în jos cu capătul bont al tije din plastic. Există un risc de scurgere dacă garnitura nu este reamplasată corect.

## CE SOLUȚII AVEȚI DACĂ APARATUL NU FUNCȚIONEAZĂ?

Probleme	Cauze	Soluții
Aparatul nu funcționează.	Nu este în priză.	Introduceți ștecherul aparatului într-o priză de aceeași tensiune cu a aparatului.
	Vasul (B) nu este corect asamblat sau poziționat pe corpul motorului (A).	Verificați ca vasul să fie corect asamblat; demontați și începeți din nou asamblarea <b>Fig. 1 și Fig. 2</b> și verificați să fie suficient de coborâte pe corpul motorului.
		Mențineți presiunea pe ansamblul vasului (B) în timpul funcționării <b>Fig.3</b> .
Vibrații excesive.	Aparatul nu este pe o suprafață plană și stabilă.	Așezați aparatul pe o suprafață plană și stabilă.
	Volumul de ingrediente este prea mare.	Reduceți cantitatea de ingrediente de procesat.
	Eroare în asamblarea accesoriilor.	Verificați ca vasul (B3) să fie corect asamblat cu corpul cu lame (B1+B2).
Scurgere din vas	Poziționare incorectă a garniturii (B2) pe corpul cu lame (B1).	Asigurați-vă că garnitura este poziționată corect, marginile garniturii ar trebui să fie vizibile și nu ar trebui să fie ondulate <b>Manevrați corpurile cu lame (B1) cu atenție deoarece lamele sunt ascuțite.</b>
	Corpul cu lame (B1 +B2) este insuficient sau incorect blocat pe vasul (B3).	Asigurați-vă că corpul cu lame și vasul sunt asamblate împreună corect.
Lama nu se rotește cu ușurință.	Bucățile de alimente sunt prea mari sau prea tari.	Reduceți dimensiunea sau cantitatea de ingrediente de procesat.
		Adăugați lichid în amestecul din vas fără să depășiți nivelul maxim.

### Tot nu funcționează aparatul dumneavoastră?

Contactați serviciul pentru clienți (vedeți detaliile de contact în broșură).

**UPOZORNENIE:** Bezpečnostné opatrenia sú súčasťou zariadenia. Pred prvým použitím vášho zariadenia si prečítajte pozorne tieto pokyny. Uchovávajte ich na mieste, kde ich môžete neskôr nájsť a pozrieť sa do nich.

## POPIS

- A** Motorová jednotka
- B** Zostava nádoby mixéra
  - B1** Mixér
  - B2** Tesnenie
  - B3** Plastová nádoba

- C** Zostava veka
  - C1** Tesnenie veka
  - C2** Veko
- D** Plastová palička

SK

## BEZPEČNOSTNÝ UZATVÁRACÍ SYSTÉM

Prístroj nebude fungovať, ak zostava misky mixéra (**B1 + B2 + B3**) nie je správne zostavená a umiestnená na motorovú jednotku (**A**).

## PRED PRVÝM POUŽITÍM

Pred prvým použitím umyte zostavu mixéra (**B**) a veka (**C**) v teplej vode s malým množstvom čistiaceho prostriedku, neumývajte ale motorovú jednotku (**A**).

**VAROVANIE: Nože sú veľmi ostré. Zaobchádzajte s nimi opatrne pri používaní, čistení alebo vyprázdňovaní misiek.**

Pred použitím prístroja sa uistite, že všetok obalový materiál bol odstránený.

## ÚVOD

Tento mixér vám umožní objavovať nový svet textúr: tekutiny, nakrájané ovocie a jemne zomleté korenie pre vaše kulinárske úspechy. S jeho pomocou môžete zmiešať niekoľko základných prísad a získať tak sofistikované recepty.

## POUŽÍVANIE SPOTREBIČA

- Položte motorovú jednotku (**A**) na rovny a stabilný povrch a zapojte do zásuvky.
- Naplňte nádobu mixéra (**B3**) s prísadami. Maximálna hladina je 600 ml (pozrite si označenie na nádobe) a nesmie byť prekročená. Pre dosiahnutie najlepších výsledkov odporúčame naplniť nádobu kvapalnými zložkami a potom s čerstvými / mrazenými surovinami (nakrájajte prísady na kúsky menšie ako 2 cm). Nádobu neprepĺňajte.
- Naskrutkujte čepeľovú jednotku s tesnením (**B1 + B2**) pevne na otvorený koniec nádoby mixéra (**B3**), obr. 1. Potom umiestnite nádobu s čepeľovou jednotkou na motorovú jednotku tak, aby šípka na vonkajšej strane čepeľovej jednotky bola zarovnaná so šípkou na okraji motorovej jednotky, obr. 2.

Miešanie sa spustí, keď sa nádoba mixéra **(B)** zatlačí do motorovej jednotky **(A)**, obr. 3. Pritláčajte nadol, kým miešanie nie je dokončené. Miešanie sa zastaví, keď sa nádoba uvoľní. Maximálna nepretržitá prevádzková doba je 30 sekúnd, po ktorej by mala nasledovať prestávka 10 minút.

Tento prístroj nie je vhodný na mixovanie zemiakov, smotany, vaječných bielkov, cesta, atď.

Spotrebič sa nesmie používať s horúcimi tekutinami, pretože tlak pri základni by bol príliš veľký.

Ak sa motor počas používania zastaví, odpojte prístroj a vyberte nádobu mixéra **(B)** z motorovej jednotky **(A)**. Nechajte prístroj bez činnosti po dobu aspoň 10 minút pred opätovným spustením.

Po skončení mixovania otočte nádobu mixéra tak, aby čepeľová jednotka **(B1)** bola hore a potom ju vyskrutkujte z nádoby mixéra **(B3)**, obr. 4. Potom vložte gumové tesnenie do veka a naskrutkujte dodané veko **(C1 + C2)**, obr. 5. Nádoba mixéra je pripravená na pitie, alebo si ju môžete vziať so sebou.

## ČISTENIE SPOTREBIČA

Odpojte prístroj a vyberte nádobu mixéra **(B)**.

**Pracujte opatrne, pretože čepeľ je ostrá.**

Ihneď po použití opláchnite nádobu mixéra **(B3)** a čepeľovú jednotku **(B1+B2)** pod tečúcou vodou a tiež opláchnite odnímateľné diely v teplej vode s trochou umývacieho prostriedku.

Pre uľahčenie čistenia môže byť čepeľová jednotka **(B1)** oddelená od nádoby **(B3)** odskrutkovaním.

Nádobu mixéra **(B3)**, čepeľovú jednotku **(B1)** a veko **(C2)** je možné umývať v hornom koši umývačky riadu na programe „ECO“ alebo „LIGHT WASH“.

Na čistenie motorovej jednotky **(A)** použite vlhkú handričku a starostlivo vysušte.

Nikdy neponárajte motorovú jednotku **(A)** do vody alebo iných kvapalín.

### Čistenie gumeného tesnenia:

Pri čistení čepeľovej jednotky musí byť gumové tesnenie odstránené z čepeľovej jednotky na odstránenie akýchkoľvek zvyškov potravín.

1. Odskrutkujte čepeľovú jednotku **(B1)** z nádoby **(B3)**. (Majte na pamäti, že čepele sú veľmi ostré.) Pretočte čepeľovú jednotku **(B1)** dnom hore a stlačte plastovú paličku **(D)**, v malom otvore na spodnej strane čepeľovej jednotky, obr. 6.
2. Tesnenie sa potom uvoľní z hornej časti čepeľovej jednotky a môže byť vyčistené vodou a čistiacim prostriedkom.
3. Starostlivo vyčistite tesnenie a čepeľovú jednotku (čepeľovú jednotku môžete umývať v umývačke) a vráťte tesnenie do drážky čepeľovej jednotky. Uistite sa, že tesnenie dobre utesňuje základňu čepeľovej jednotky zatlačením pomocou tupého konca plastovej paličky. Existuje tu riziko netesnosti, ak sa tesnenie správne nenasadí.

## ČO ROBIŤ, KEĎ VÁŠ SPOTREBIČ NEFUNGUJE

Problémy	Príčiny	Riešenia
Spotrebič nefunguje.	Nie je zapojený.	Zapojte spotrebič do zásuvky s rovnakým napätím.
	Nádoba ( <b>B</b> ) nie je správne zmontovaná alebo umiestnená na motorovú jednotku ( <b>A</b> ).	Skontrolujte, či je nádoba správne zostavená; demontujte a znovu poskladajte, <b>obr. 1 a obr. 2</b> , a skontrolujte, či je dostatočne hlboko na motorovej jednotke.
		Pritláčajte zostavu nádoby ( <b>B</b> ) počas prevádzky, <b>obr. 3</b> .
Nadmerné vibrácie.	Prístroj nie je na rovnom a stabilnom povrchu.	Umiestnite prístroj na rovný stabilný povrch.
	Objem zložiek je príliš vysoký.	Znížte množstvo spracovaných prísad.
	Chyba pri montáži príslušenstva.	Skontrolujte, či je nádoba ( <b>B3</b> ) správne zostavená s čepeľovou jednotkou ( <b>B1+B2</b> ).
Unikanie z nádoby	Nesprávne umiestnenie tesnenia ( <b>B2</b> ) na čepeľovej jednotke ( <b>B1</b> ).	Uistite sa, že tesnenie je správne umiestnené, okraje tesnenia by mali byť viditeľné a nemali by byť poprehýbané. <b>S čepeľovou jednotkou (B1) manipulujte opatrne, pretože čepele sú ostré.</b>
	Čepeľová jednotka ( <b>B1+B2</b> ) nie je riadne alebo správne zaistená do nádoby ( <b>B3</b> ).	Uistite sa, že čepeľová jednotka a nádoba do seba správne zapadajú.
Čepeľ sa neatáča ľahko.	Kúsky potravín sú príliš veľké alebo príliš tvrdé.	Znížte veľkosť alebo množstvo spracovaných prísad.
		Pridajte kvapalinu do miešanej zmesi bez prekročenia maximálnej úrovne.

### Váš spotrebič stále nefunguje?

Spojte sa so zákazníckym servisom (pozrite si kontaktné údaje v brožúrke).

**POZOR:** Varnostni ukrepi so del te naprave. Pred prvo uporabo jih pozorno preberite. Hranite jih na mestu, kjer jih lahko najdete, če jih boste potrebovali v prihodnje.

## OPIS

**A** Enota z motorjem

**B** Sklop posode mešalnika

**B1** Enota z rezilom

**B2** Tesnilo

**B3** Plastična posoda

**C** Sklop pokrova

**C1** Tesnilo pokrova

**C2** Pokrov

**D** Plastična paličica

## VARNOSTNI ZAKLEPNI SISTEM

Aparat ne bo deloval, če sklop posode mešalnika (**B1 + B2 + B3**) ni pravilno sestavljen in pravilno nameščen na enoto z motorjem (**A**).

## PRED PRVO UPORABO

Pred prvo uporabo s toplo vodo in nekaj pralnega sredstva operite sklop mešalnika (**B**) in sklop pokrova (**C**), ne pa tudi enote z motorjem (**A**).

**OPAZORILO: Rezila so zelo ostrá: z njimi ravajte previdno, kadar čistite ali praznite posodo.**

Pred uporabo naprave mora biti odstranjena vsa embalaža.

## UVOD

Ta mešalnik vam bo omogočil odkrivanje novega sveta tekstur: tekočine, sesekljano sadje in fino mleti praški za kulinarični uspeh. Z njegovo uporabo lahko zmešate nekaj preprostih sestavin in pridobite prefinjen recept.

## UPORABA NAPRAVE

- Enoto z motorjem (**A**) postavite na ravno in stabilno površino ter jo priključite v stensko vtičnico.
- Plastenko mešalnika (**B3**) napolnite s sestavinami. Najvišji nivo je 600 ml (glejte oznako na plastenki) in ne sme biti presežen. Za najboljše rezultate priporočamo, da plastenko najprej napolnite s tekočimi sestavinami in nato dodate sveže/zamrznjene sestavine (sestavine narežite na do 2 cm velike koščke). Plastenke ne napolnite preveč.
- Enoto z rezilom skupaj s tesnilom (**B1 + B2**) trdno privijte na odprt del plastenke mešalnika (**B3**). Glejte sliko 1. Nato plastenko skupaj z enoto z rezilom namestite na enoto z motorjem tako, da poravnate puščico na zunanjem delu enote z rezilom s puščico na robu enote z motorjem. Glejte sliko 2.

Mešanje se začne takoj, ko potisnete platenko mešalnika **(B)** navzdol na enoto z motorjem **(A)**. Glejte sliko 3. Potiskajte navzdol dokler mešanje ni končano. Mešanje se konča takoj, ko spustite platenko. Najdaljši neprekinjeni obratovalni čas je 30 sekund, čemur sledi 10-minutni odmor.

Aparat ni primeren za mešanje krompirja, smetane, beljakov, testa itd.

Aparata ne smete uporabljati za mešanje vročih tekočin, saj bo pritisk na podnožje prevelik.

Če se med uporabo motor ustavi, izklopite aparat in platenko mešalnika **(B)** odstranite z enote z motorjem **(A)**. Aparat naj pred naslednjim vklopom počiva vsaj 10 minut.

Ko končate z mešanjem, platenko mešalnika obrnite tako, da je enota z rezilom **(B1)** obrnjena navzgor, nato pa jo odvijte s platenke mešalnika **(B3)**. Glejte sliko 4. Nato namestite gumijasto tesnilo v pokrov in ga privijte na priložen pokrov **(C1 + C2)**. Glejte sliko 5. Iz platenke mešalnika lahko pijete ali pa jo vzamete s seboj na pot.

## ČIŠČENJE NAPRAVE

Izklopite aparat in odstranite platenko mešalnika **(B)**.

**Z njima rokujte previdno, saj je rezilo ostro.**

Takoj po uporabi izperite platenko mešalnika **(B3)** in enoto z rezilom **(B1 + B2)** pod tekočo vodo, prav tako pa tudi snemljive dele operite v topli vodi z nekaj pralnega sredstva.

Za lažje čiščenje lahko enoto z rezilom **(B1)** odstranite s posode **(B3)** tako, da jo odvijete.

Platenko mešalnika **(B3)**, enoto z rezilom **(B1)** in pokrov **(C2)** lahko operete v zgornji košari pomivalnega stroja s programoma pranja »ECO« ali »LIGHT WASH«.

Enoto z motorjem **(A)** očistite z vlažno krpo in enoto nato previdno osušite.

Enote z motorjem **(A)** nikoli ne potopite v vodo ali katero drugo tekočino.

### Čiščenje gumijastega tesnila:

Pri čiščenju enote z rezilom morate z enote odstraniti gumijasto tesnilo, da lahko odstranite ostanke hrane.

1. Enoto z rezilom **(B1)** odvijte s platenke **(B3)**. (Bodite pozorni na to, da so rezila zelo ostra.) Enoto z rezilom **(B1)** obrnite navzdol in priloženo plastično paličico **(D)** potisnite v majhno luknjo na spodnji strani enote z rezilom. Glejte sliko 6.
2. Tesnilo se bo nato sprostilo s pokrova enote z rezilom in ga bo mogoče očistiti z vodo in detergentom.
3. Previdno očistite tesnilo in enoto z rezilom (enoto z rezilom lahko očistite v pomivalnem stroju) ter ponovno namestite tesnilo v režo na enoti z rezilom. S pritiskom navzdol s topim delom plastične paličice poskrbite, da bo tesnilo tvorilo tesen pečat okrog podnožja enote z rezilom. Če tesnilo ni pravilno nameščeno, lahko pride do puščanja.

## KAKO UKREPATI, ČE VAŠ APARAT NE DELUJE

Težave	Vzroki	Rešitve
Aparat ne dela.	Aparat ni priključen.	Aparat priključite z vtičem z enako napetostjo.
	Posoda ( <b>B</b> ) ni pravilno pritrjena ali nameščena na enoto z motorjem ( <b>A</b> ).	Preverite, če je posoda pravilno pritrjena. Posodo odstranite in jo ponovno pritrдите ( <b>sliki 1 in 2</b> ) ter preverite, da je pritrjena dovolj navzdol na enoti z motorjem.
		Med delovanjem aparata ohranjajte pritisk na sklopu posode ( <b>B</b> ). <b>Glejte sliko 3.</b>
Prevelike vibracije	Aparat ne stoji na ravni in stabilni površini.	Aparat postavite na ravno in stabilno površino.
	Količina sestavin je prevelika.	Zmanjšajte količino sestavin, ki jih obdelujete.
	Napaka pri nameščanju dodatkov.	Preverite, da sta posoda ( <b>B3</b> ) in enota z rezilom pravilno sestavljeni ( <b>B1 + B2</b> ).
Posoda pušča.	Tesnilo ( <b>B2</b> ) ni pravilno nameščeno na enoti z rezilom ( <b>B1</b> ).	Prepričajte se, da je tesnilo pravilno nameščeno. Robovi tesnila morajo biti vidni in ne smejo biti upognjeni. <b>Z enoto z rezilom (B1) ravnajte previdno, saj so rezila ostra.</b>
	Enota z rezilom ( <b>B1 + B2</b> ) ni dovolj ali je nepravilno pričvrščena na posodo ( <b>B3</b> ).	Prepričajte se, da sta enota z rezilom in posoda pravilno sestavljeni skupaj.
Rezilo se ne vrti brez težav.	Preveliki ali pretrdi koščki hrane.	Zmanjšajte velikost ali količino sestavin, ki jih obdelujete.
		Sestavinam v posodi dodajte tekočino, vendar skupna količina ne sme presegati najvišjega dovoljenega nivoja.

### Ali vaš aparat še vedno ne deluje?

Stopite v stik s storitvijo za kupce (kontaktne podatke najdete v brošuri).



**PAŽNJA:** Bezbednosne mere su sastavni deo korišćenja aparata. Pre prve upotrebe aparata pažljivo ih pročitajte. Držite ih na mestu gde ih možete pronaći da biste ih mogli koristiti za buduće potrebe.

## OPIS

**A** Jedinica motora

**B** Demontažna posuda i blender

**B1** Sečivo

**B2** Dihtung

**B3** Plastična posuda

**C** Demontažni poklopac

**C1** Dihtung prsten poklopca

**C2** Poklopac

**D** Plastični štapić

## BEZBEDNOSNI SISTEM ZATVARANJA

Aparat neće raditi ako demontažna posuda i blender (**B1 + B2 + B3**) demontažni poklopac na jedinicu motora (**A**).

## PRE PRVE UPOTREBE

Pre prvog korišćenja aparata operite demontažni blender (**B**) i demontažni poklopac (**C**), ali ne i jedinicu motora (**A**), u toploj vodi sa malo tečnog deterdženta za pranje sudova.

**UPOZORENJE: Kada ih koristite i čistite ili kada praznite posude, sa sečivima rukujte oprezno, jer su izuzetno oštra.**

Pre rukovanja aparatom proverite da li je sva ambalaža uklonjena.

## UVOD

Ovaj blender će vam omogućiti otkrivanje novog sveta ukusa: tečnosti, usitnjenog voća i fino samlevenih namirnica za kulinarski uspeh. Pomoću njega možete da mešate jednostavne sastojke da biste dobili sofisticirane recepte.

## UPOTREBA APARATA

- Stavite jedinicu motora (**A**) na ravnu, stabilnu površinu i uključite je u zidnu utičnicu.
- Posudu blendera (**B3**) napunite sastojcima. Maksimalni nivo je 600 ml (pogledajte oznaku na posudi) koja ne sme da se prekorači. Za bolje rezultate preporučujemo da posudu prvo napunite tečnim sastojcima, a zatim svežim/zamrznutim sastojcima (sastojke isecite na komadiće ne veće od 2 cm). Nemojte prepunjavati posudu.
- Sečiva sa dihtung prstenom (**B1+B2**) dobro zavrnite na otvoreni kraj posude blendera (**B3**), sl. 1. Posudu sa sečivom zatim stavite na jedinicu motora i poravnajte strelice na spoljnoj strani sečiva sa strelicom na ivici jedinice motora, sl. 2.

Miksiranje počinje čim posudu blendera **(B)** pritisnete na jedinicu motora **(A)**, sl. 3. Posudu držite pritisnutom do završetka miksiranja. Miksiranje se zaustavlja otpuštanjem posude. Maksimalno vreme kontinuiranog rada je 30 sekundi, sa pauzama od 10 minuta.

Ovaj aparat nije pogodan za miksiranje krompira, krema, belanaca, testa i sl.

Aparat ne sme da se koristi sa vrućim tečnostima, jer bi pritisak na postolje bio preveliki.

Ako se motor zaustavi tokom upotrebe, isključite aparat iz struje i posudu blendera **(B)** skinite sa jedinice motora **(A)**. Sačekajte da aparat miruje najmanje 10 minuta pre ponovnog pokretanja.

Posle završetka miksiranja posudu blendera okrenite tako da sečiva **(B1)** budu okrenuta prema gore, a zatim je odvrnite sa posude blendera **(B3)**, sl. 4. Zatim stavite gumeni dihtung prsten u poklopac i zavrnite priloženi poklopac **(C1+C2)**, sl. 5. Posuda blendera je spremna da se pije iz nje ili da je donesete sa sobom.

## ČIŠĆENJE APARATA

Isključite aparat iz struje i skinite posudu blendera **(B)**.

**Pažljivo rukujte njima jer je sečivo oštro.**

Posudu blendera **(B3)** i sečiva **(B1+B2)** odmah posle upotrebe isperite pod tekućom vodom, a delove koji mogu da se odvajaju u toploj vodi sa malo tečnog deterdženta za pranje sudova.

Radi bržeg čišćenja, sečiva **(B1)** je moguće odvrtnjem odvojiti od posude **(B3)**.

Posuda blendera **(B3)**, sečiva **(B1)** i poklopac **(C2)** mogu da se peru u gornjoj korpi mašine za pranje sudova na programima pranja "ECO" ili "LIGHT WASH".

Za čišćenje jedinice motora **(A)** koristite vlažnu krpnu i pažljivo je osušite.

Jedinicu motora **(A)** nemojte nikada da potapate u vodu ili druge tečnosti.

### Čišćenje gumenog dihtung prstena:

kada čistite sečiva, potrebno je skinuti gumeni dihtung prsten sa sečiva da bi se uklonili ostaci hrane.

1. Odvrnite sečiva **(B1)** sa posude **(B3)**. (Imajte na umu da su sečiva vrlo oštra.) Okrenite sečiva **(B1)** naopako i priloženi plastični štapić **(D)** pritisnite u malu rupu na donjoj strani sečiva. sl. 6
2. Dihtung prsten će tada da se odvoji od gornjeg dela sečiva i sada možete da ga očistite vodom i deterdžentom.
3. Dihtung prsten i sečiva čistite pažljivo (sečiva mogu da se peru u mašini za pranje sudova) i dihtung prsten ponovo stavite u deo na sečivu. Pobrinite se da dihtung prsten hermetički zatvara postolje sečiva tako što ćete ga pritisnuti prema dole tupim krajem plastičnog štapića. Ako dihtung prsten nije propisno postavljen, postoji rizik od curenja.

## ŠTA UČINITI AKO APARAT NE RADI

Problemi	Uzroci	Rešenja
Aparat ne radi.	Nije priključen na strujno napajanje.	Priključite aparat na strujno napajanje pomoću utikača istog napona.
	Posuda <b>(B)</b> nije ispravno sastavljena ili postavljena na jedinicu motora <b>(A)</b> .	Proverite da li je posuda ispravno sastavljena; rastavite je i ponovo sastavite <b>sl. 1 i sl. 2</b> i proverite da li dovoljno naleže na jedinicu motora.
		Održavajte pritisak na demontažnu posude <b>(B)</b> tokom rada, <b>sl. 3</b> .
Prevelika vibracija.	Aparat nije na ravnoj i stabilnoj površini.	Stavite aparat na ravnu i stabilnu površinu.
	Količina sastojaka je prevelika.	Smanjite količinu sastojaka koje obrađujete.
	Greška u sastavljanju delova.	Proverite da li je posuda <b>(B3)</b> propisno sastavljena sa sečivom <b>(B1+B2)</b> .
Curenje iz posude	Neispravno postavljen dihtung prsten <b>(B2)</b> na sečivu <b>(B1)</b> .	Proverite da li je dihtung prsten propisno postavljen, ivice dihtung prstena treba da budu vidljive i ne smeju da budu savijene. <b>Sečivom (B1) rukujte oprezno jer su oštra.</b>
	Sečivo <b>(B1 +B2)</b> je nedovoljno ili neispravno učvršćena na posudi <b>(B3)</b> .	Proverite da li su sečiva i posuda propisno sastavljeni.
Sečivo se ne okreće glatko.	Preveliki ili pretvrđi komadi namirnica.	Smanjite veličinu ili količinu sastojaka koje obrađujete.
		U posudu ulijte tečnost tako da ne prekoračite oznaku za maksimalni nivo.

### Vaš aparat i dalje ne radi?

Obratite se korisničkoj službi (pogledajte podatke za kontakt u brošuri).

**OPREZ:** priručnik s mjerama opreza dio su uređaja. Pažljivo ga pročitajte prije prve uporabe vašeg uređaja. Držite ga dostupnim na mjestu kako biste se u bilo koje vrijeme mogli osvrnuti na njega.

## OPIS

**A** Jedinica motora

**B** Sklop blendera

**B1** Oštrice

**B2** Brtva

**B3** Plastična posuda

**C** Sklop poklopca

**C1** Brtva poklopca

**C2** Poklopac

**D** Plastični štapić

## SUSTAV SIGURNOSNOG UČVRŠĆIVANJA

Uređaj neće raditi ako sklop posude blendera (**B1 + B2 + B3**) nije propisno sastavljen i postavljen na jedinici motora (**A**).

## PRIJE PRVE UPORABE

Prije prvog korištenja uređaja sklop blendera (**B**) i sklop poklopca (**C**), ali ne i jedinicu motora (**A**), operite u toploj vodi s malo tekućeg deterdženta za pranje posuđa.

**UPOZORENJE! Oštrice blendera su jako oštre, tijekom uporabe, čišćenja ili praznjenja posude rukujte njima oprezno.**

Prije uporabe uređaja obavezno odvojite sve dijelove ambalaže.

## UVOD

Ovaj blender omogućit će vam otkrivanje novog svijeta okusa: tekućina, usitnjenog voća i fino samljevenih namirnica za kulinarski užitak. Pomoću njega možete miješati jednostavne sastojke kako biste dobili sofisticirane recepte.

## UPORABA UREĐAJA

- Jedinicu motora (**A**) postavite na ravnu, stabilnu površinu i uključite u zidnu utičnicu.
- Posudu blendera (**B3**) napunite sastojcima. Maksimalna razina je 600 ml (pogledajte oznaku na posudi) i ne smije se prekoračiti. Za bolje rezultate preporučujemo da posudu najprije napunite tekućim sastojcima, a zatim svježim/zamrznutim sastojcima (sastojke izrežite u komadiće ne veće od 2 cm). Nemojte previše napuniti posudu.
- Jedinicu oštrice s brtvom (**B1+B2**) dobro navijte na otvoreni kraj posude blendera (**B3**), sl. 1. Posudu s jedinicom oštrice zatim postavite na jedinicu motora poravnajući strelicu na vanjskoj strani jedinice oštrice sa strjelicom na rubu jedinice motora, sl. 2.

Miješanje počinje čim posudu blendera **(B)** pritisnete na jedinicu motora **(A)**, sl. 3. Držite ju pritisnutom do završetka miješanja. Miješanje se zaustavlja otpuštanjem posude. Maksimalno vrijeme kontinuiranog rada je 30 sekundi, sa stankama od 10 minuta.

Ovaj uređaj nije prikladan za miješanje krumpira, krema, bjelanjaka, tijesta i sl.

Uređaj se ne smije koristiti s vrućim tekućinama jer bi tlak bio previsok.

Ako se motor zaustavi tijekom rada isključite uređaj iz strujnog napajanja i posudu blendera **(B)** skinite s jedinice motora **(A)**. Pričekajte da uređaj miruje najmanje 10 minuta prije ponovnog pokretanja.

Posud završetku miješanja posudu blendera okrenite tako da jedinica oštrice **(B1)** bude okrenuta prema gore, a zatim ju odvijte s posude blendera **(B3)**, sl. 4. Zatim stavite gumenu brtvu u poklopac i zavijte priloženi poklopac **(C1+C2)**, sl. 5. Posuda blendera spremna je da se pije iz nje ili da ju ponese sa sobom.

## ČIŠĆENJE UREĐAJA

Isključite uređaj iz strujnog napajanja i uklonite posudu blendera **(B)**.

**Pažljivo rukujte njima jer je oštrica oštra.**

Posudu blendera **(B3)** i jedinicu oštrice **(B1+B2)** odmah nakon korištenja isperite pod tekućom vodom, a odvojive dijelove u toploj vodi s malo tekućeg deterdženta za pranje posuđa.

Radi lakšeg čišćenja jedinicu oštrice **(B1)** moguće je odvijanjem odvojiti od posude **(B3)**.

Posuda blendera **(B3)**, jedinica oštrice **(B1)** i poklopac **(C2)** mogu se prati u gornjoj košari perilice posuđa na programima pranja "ECO" ili "LIGHT WASH".

Za čišćenje jedinice motora **(A)** koristite vlažnu krpu i pažljivo je osušite.

Jedinicu motora **(A)** nikada ne uranjajte u vodu ili druge tekućine.

### Čišćenje gumene brtve:

kad čistite jedinicu oštrice skinite gumenu brtvu s jedinice kako bi se uklonili ostaci hrane.

1. Odvijte jedinicu oštrice **(B1)** s posude **(B3)**. (Imajte na umu da su oštrice vrlo oštre.) Jedinicu oštrice **(B1)** okrenite naopako i priloženi plastični štapić **(D)** pritisnite u malu rupicu na donjoj strani jedinice oštrice. sl. 6
2. Brtva će se tada odvojiti od gornjeg dijela jedinice oštrice i sada ju možete očistiti vodom i deterdžentom.
3. Brtvu i jedinicu oštrice čistite pažljivo (jedinicu oštrice moguće je prati u perilici posuđa) i brtvu ponovno stavite u utor na jedinici oštrice. Osigurajte da brtva hermetički zatvara postolje jedinice oštrice tako što ćete je pritisnuti prema dolje tupim krajem plastičnog štapića. Ako brtva nije propisno postavljena postoji rizik od curenja.

## ŠTO UČINITI UKOLIKO UREĐAJ NE RADI

Problemi	Uzroci	Rješenja
Uređaj ne radi.	Nije priključen na strujno napajanje.	Priključite uređaj na strujno napajanje pomoću utikača istog napona.
	Posuda ( <b>B</b> ) nije ispravno sastavljena ili postavljena na jedinicu motora ( <b>A</b> ).	Provjerite je li posuda ispravno postavljena; rastavite ju i ponovno sastavite <b>sl. 1</b> i <b>sl. 2</b> i provjerite naliježe li dovoljno na jedinicu motora.
		Održavajte pritisak na sklop posude ( <b>B</b> ) tijekom rada, <b>sl. 3</b> .
Prevelika vibracija.	Uređaj nije na ravnoj i stabilnoj površini.	Postavite uređaj na ravnu i stabilnu površinu.
	Količina sastojaka je prevelika.	Smanjite količinu sastojaka koje obrađujete.
	Greška u sastavljanju dijelova.	Provjerite je li posuda ( <b>B3</b> ) propisno sastavljena s jedinicom oštrice ( <b>B1+B2</b> ).
Curenje iz posude	Neispravno postavljena brtva ( <b>B2</b> ) na jedinici oštrice ( <b>B1</b> ).	Provjerite je li brtva propisno postavljena, rubovi brtve trebaju biti vidljivi i ne smiju biti savijeni <b>Jedinicama oštrice (B1) rukujte oprezno jer su oštrice oštre.</b>
	Jedinica oštrice ( <b>B1 +B2</b> ) nedovoljno je ili neispravno učvršćena na posudi ( <b>B3</b> ).	Provjerite jesu li jedinica oštrice i posuda propisno sastavljeni.
Oštrica se ne okreće glatko.	Preveliki ili pretvrđi komadi namirnica.	Smanjite veličinu ili količinu sastojaka koje obrađujete.
		U posudu ulijte tekućinu tako da ne prekoračite oznaku za maksimalnu razinu.

### Vaš uređaj i dalje ne radi?

Obratite se korisničkoj službi (pogledajte podatke za kontakt u jamstvenom listu).

**ETTEVAATUST:** ohutusnõuded on seadme osa. Lugege need enne uue seadme esmakasutust hoolikalt läbi. Hoidke neid kohas, kus need on hiljem hõlpsasti leitavad ja kasutatavad.

## KIRJELDUS

**A** Mootoriosa

**B** Mikseripudeliiosa

**B1** Teraosa

**B2** Tihend

**B3** Plastpudel

**C** Kaaneosa

**C1** Kaane tihend

**C2** Kaas

**D** Plastpulk

## TURVALUKUSÜSTEEM

Seade ei tööta, kui pudeliiosa (**B1 + B2 + B3**) ei ole õigesti kokku pandud ja õigesti mootoriosaga (**A**) ühendatud.

## ENNE ESMAST KASUTAMIST

Enne esmakasutust peske pudeliiosa (**B**) ja kaaneosa (**C**), kuid mitte mootoriosa (**A**) sooja vee ja vähesse nõudepesuvahendiga puhtaks.

**HOIATUS: löiketerad on äärmiselt teravad, käsitsege neid kasutamise, puhastamise ja mahutite tühjendamise ajal ettevaatlikult.**

Enne seadme kasutamist veenduge, et kõik pakkevahendid on eemaldatud.

## SISSEJUHATUS

See mikser võimaldab avastada uut tekstuuri maailma: vedelikud, purustatud puuviljad ja peenelt jahvatatud pulbrid tagavad kulinaarse edu. Seadme abil saate lihtsatest koostisainetest segada kokku keerukaid roogi.

## SEADMEKASUTAMINE

- Asetage mootoriosa (**A**) stabiilsele tasapinnale ja ühendage vooluvõrku.
- Täitke mikseripudel (**B3**) toiduainetega. Maksimummaht on 600 ml (vt pudelil olevaid märgised) ja seda ei tohi ületada. Parimate tulemuste saamiseks soovitame täita pudelit kõigepealt vedelate ja seejärel värskete/külmutatud toiduainetega (lõigake toiduained mitte suuremateks kui 2 cm tükkideks). Ärge täitke pudelit liigselt.
- Keerake teraosa koos tihendiga (**B1+B2**) tugevasti mikseripudeli (**B3**) avatud otsale, joonis 1. Seejärel asetage pudel koos teraosaga mootoriosale, seades teraosa välispinnal oleva noole kohakuti mootoriosal oleva noolega, joonis 2.

Toiduainete segamine algab kohe, kui pudeliosa **(B)** surutakse alla vastu mootoriosa **(A)**, joonis 3. Vajutage alla kuni segamise lõpetamiseni. Segamine lõpeb kohe, kui pudel vabastatakse. Maksimaalne järjest töötamise aeg on 30 sekundit, millele järgneb 10-minutine paus.

Seade ei sobi kartulite, koore, munavalgete, taina jms töötlemiseks.

Ärge kasutage seadet kuumade vedelikega, sest mõju alusele on liiga suur.

Kui mootor kasutamise ajal seiskub, ühendage seade vooluvõrgust lahti ja eemaldage mikseripudel **(B)** mootoriosalt **(A)**. Laske seadmel enne selle uuesti käivitamist vähemalt 10 minutit seista.

Kui olete segamise lõpetanud, keerake mikseripudelit nii, et teraosa **(B1)** on ülеспidi, ning keerake seejärel teraosa mikseripudelilt **(B3)** maha, joonis 4. Seejärel pange kummitihend kaanele ja keerake kaas **(C1+C2)** paika, joonis 5. Mikseripudel on valmis kaasa võtmiseks või sellest joomiseks.

## SEADME PUHASTAMINE

Ühendage seade vooluvõrgust lahti ja eemaldage mikseripudel **(B)**.

**Käsitsege neid ettevaalikulult, sest löiketera on terav.**

Peske mikseripudel **(B3)** ja teraosa **(B1+B2)** kohe pärast kasutamist voolava vee all, samuti eemaldatavaid osi sooja vee ja vähese nõudepesuvahendiga.

Puhastamise hõlbustamiseks saab teraosa **(B1)** pudelilt **(B3)** keerates eemaldada.

Mikseripudelit **(B3)**, teraosa **(B1)** ja kaant **(C2)** võib pesta nõudepesumasina ülakorvis säästu- või õrnpesuprogrammiga.

Puhastage mootoriosa **(A)** niiske lapiga ja kuivatage hoolikalt.

Ärge kunagi kastke mootoriosa **(A)** vette ega ühtegi teise vedelikku.

### Kummitihendi puhastamine

Teraosa puhastamiseks tuleb kummitihend kõigi toidujääkide eemaldamiseks teraosa küljest ära võtta.

1. Keerake teraosa **(B1)** pudeli **(B3)** küljest lahti. (Arvestage, et löiketerad on väga teravad.) Keerake teraosa **(B1)** tagurpidi ja vajutage kaasas olev plastpulk **(D)** teraosa alaküljel olevasse väikesse avasse. Joonis 6.
2. Tihend tuleb teraosa pealt lahti ning seda saab vee ja pesuainega puhastada.
3. Puhastage tihend ja teraosa hoolikalt (teraosa võib pesta nõudepesumasinas) ning pange tihend tagasi teraosa soonde. Veenduge, et tihend on tihedalt vastu teraosa alust, vajutades seda plastpulga tõmbi otsaga allapoole. Kui tihend ei ole korralikult paigaldatud, esineb lekkeoht.



## MIDA TEHA, KUI SEADE EI TÖÖTA

Probleemid	Põhjused	Lahendused
Seade ei tööta.	See ei ole vooluvõrku ühendatud.	Ühendage seade vooluvõrku sama pingega kontakti kaudu.
	Pudel ( <b>B</b> ) ei ole korralikult kokku pandud või mootoriosale ( <b>A</b> ) paigutatud.	Kontrollige, kas pudel õigesti kokku pandud, võtke lahti ja pange uuesti kokku ( <b>joonised 1 ja 2</b> ) ning kontrollige, kas nad on piisavalt sügavalt alla mootoriseadmele vajutatud.
		Hoidke kasutamise ajal survet pudeliosale ( <b>B</b> ), <b>joonis 3</b> .
Liigne vibreerimine.	Seade ei ole ühtlasel tasapinnal.	Asetage seade ühtlasele tasapinnale.
	Koostisainete kogus on liiga suur.	Vähendage töödeldavate koostisainete kogust.
	Viga lisatarvikute kokkupanekul.	Kontrollige, kas pudel ( <b>B3</b> ) on teraosaga ( <b>B1+B2</b> ) õigesti ühendatud.
Pudel lekib	Tihend ( <b>B2</b> ) on teraosale ( <b>B1</b> ) valesti paigaldatud.	Veenduge, et tihend on õigesti paigaldatud, selle servad peavad olema näha ja see ei tohi olla väändunud. <b>Käsitsege teraosat (B1) ettevaatlikult, sest terad on teravad.</b>
	Teraosa ( <b>B1 +B2</b> ) ei ole pudeliga ( <b>B3</b> ) piisavalt hästi või õigesti ühendatud.	Veenduge, et teraosat ja pudel on õigesti ühendatud.
Lõiketera ei pöörle kergelt.	Toiduainetükid on liiga suured või liiga kõvad.	Vähendage töödeldavate koostisainete suurust või kogust.
		Lisage kannmikserisse vedelikku, ületamata seejuures maksimumkogust.

### Kas seade ikkagi ei tööta?

Võtke ühendust klienditeenindusega (vt brošüürist kontaktandmeid).

**UZMANĪBU!** Piesardzības pasākumi ir ierīces neatņemama sastāvdaļa. Pirms pirmās ierīces lietošanas reizes, lūdzu, rūpīgi tos izlasiet! Glabājiet tos vietā, kur tos vēlāk varēsiet ērti atrast un izlasīt.

## APRAKSTS

**A** Motora nodalījums

**B** Salikts blendera trauks

**B1** Asmeņu bloks

**B2** Blīve

**B3** Plastmasas trauks

**C** Salikts vāks

**C1** Vāka blīve

**C2** Vāks

**D** Plastmasas stienītis

## DROŠĪBAS NOSLĒGŠANAS SISTĒMA

Ierīce nedarbosies, ja blendera trauks (**B1 + B2 + B3**) nebūs pareizi salikts kopā vai novietots uz motora nodalījuma (**A**).

## PIRMS PIRMĀS LIETOŠANAS REIZES

Pirms pirmās ierīces lietošanas reizes nomazgājiet blenderi (**B**) un vāku ar blīvi (**C**) siltā ūdenī, pievienojot nelielu daudzumu mazgāšanas līdzekļa.

**BRĪDINĀJUMS!** Griezējsmeņi ir ļoti asi, tāpēc, lietojot, tirot un iztukšojot trauku, rīkojieties ar tiem piesardzīgi.

Pirms iekārtas ekspluatācijas pārliecinieties, vai ir noņemts viss iepakojums.

## IEVADS

Ar šo blenderi Jūs atklāsiet jaunus veidus, kā pagatavot visdažādākos augļu ēdienus — šķidrā, sasmalcinātā vai maltā veidā —, un gūsiet panākumus kulinārijā. Ar blenderi iespējams sajaukt vienkāršas sastāvdaļas un iegūt izsmalcinātas receptes.

## IERĪCES LIETOŠANA

- Novietojiet motora nodalījumu (**A**) uz līdzenas un stabilas virsmas un iespraudiet kontaktdakšu sienas kontaktligzdā.
- Iepildiet blendera traukā (**B3**) sastāvdaļas. Maksimālā sastāvdaļu piepildīšanas atzīme ir 600 ml (skatīt uz trauka norādīto atzīmi), un to nedrīkst pārsniegt. Ja vēlaties iegūt labāku rezultātu, vispirms iepildiet traukā šķidrās konsistences sastāvdaļas un tikai pēc tam svaigās/saldētās sastāvdaļas (gabaliņos sagrieztas sastāvdaļas, kas nav lielākas par 2 cm). Nelieciet traukā pārāk daudz sastāvdaļu.
- Stingri pieskrūvējiet asmeņu bloku un blīvi (**B1+B2**) pie blendera trauka atvērtā apakšējā gala (**B3**), 1. att. Pēc tam novietojiet trauku ar pieskrūvētu asmeņu bloku uz motora nodalījuma tā, lai asmeņu bloka ārpusē norādītās bultiņas sakristu ar bultiņām, kas norādītas uz motora nodalījuma malas, 2. att.

Blenderēšana sākas, spiežot blendera trauku **(B)** uz leju motora nodalījumā **(A)**, 3. att. Turiet nospiestu, līdz blenderēšana ir pabeigta. Blenderēšanu aptur, atlaižot blendera trauku. Maksimālais nepārtrauktas blenderēšanas laiks ir 30 sekundes, kam seko 10 minūšu pārtraukums.

Šī ierīce nav piemērota kartupeļu, krējuma, olas baltuma, miklas u.tml. blenderēšanai.

Ierīcē nedrīkst liet karstus šķidrumus, jo spiediens trauka pamatnes daļā būs pārāk liels.

Ja blenderēšanas laikā apstājas motors, atvienojiet ierīci no strāvas avota un izņemiet blendera trauku **(B)** no motora nodalījuma **(A)**. Pirms atsākat blenderēšanu, atstājiet ierīci neieslēgtu vismaz 10 minūtes.

Kad esat pabeiguši blenderēšanu, pagrieziet blendera trauku tā, lai uzskrūvētais asmeņu bloks **(B1)** būtu vērst virzienā uz augšu, un pēc tam atskrūvējiet to no blendera trauka **(B3)**, 4. att. Pēc tam ielieciet komplektācijā iekļauto gumijas blīvi vākā un uzskrūvējiet salikto vāku **(C1+C2)**, 5. att. Šādā veidā no blendera pudeles var padzerties vai to paņemt līdzi.

## IERĪCES TĪRĪŠANA

Atvienojiet ierīci no elektrotīkla un noņemiet blendera trauku **(B)**.

**Rīkojieties uzmanīgi, jo asmens ir ass.**

Tūlīt pēc lietošanas izskalojiet blendera trauku **(B3)** un asmeņu bloku **(B1+B2)** zem tekoša ūdens un pārējās noņemamās daļas noskalojiet siltā ūdenī, kurā pievienots neliels daudzums mazgāšanas līdzekļa.

Lai varētu vieglāk iztīrīt, asmeņu bloku **(B1)** var noņemt no trauka **(B3)**, to atskrūvējot. Blendera trauku **(B3)**, asmeņu bloku **(B1)** un vāku **(C2)** var mazgāt trauku mazgājamās mašīnas augšējā grozā, izmantojot „EKO” vai „SAUDZĪGO” mazgāšanas programmu.

Tīriet motora nodalījumu **(A)** ar mitru drāniņu un pēc tam to uzmanīgi nosusiniet.

Nekad neiegremdējiet motora nodalījumu **(A)** ūdenī vai citā šķidrumā.

### Gumijas blīves tīrīšana

Tirot asmeņu bloku, gumijas blīve ir jāizņem no asmens, lai uz tās nepaliktu pārtikas paliekas.

1. Atskrūvējiet asmeni **(B1)** no trauka **(B3)** (Neaizmirstiet, ka asmeņi ir ļoti asi). Apgrīziet asmeņu bloku **(B1)** otrādi un iespiediet zem asmeņu bloka mazajā caurumā komplektācijā iekļauto plastmasas stieni **(D)**, 6. att.
2. Pēc tam blīvi varēs izņemt no asmeņu bloka augšējās daļas un notīrīt ar ūdeni, kurā pievienots mazgāšanas līdzeklis
3. Rūpīgi notīriet blīvi un asmeņu bloku (asmeņu bloku drīkst mazgāt trauku mazgājamajā mašīnā), un ievietojiet blīvi atpakaļ asmeņu bloka gropē. Pārbaudiet, vai blīve stingri iekļaujas asmeņu bloka pamatnē, nospiežot to uz leju ar plastmasas stieniša neaso galu. Ja blīve netiek uzlikta pareizi, var rasties noplūde.

## KĀ RĪKOTIES, JA IERĪCE NEDARBOJAS?

Problēma	Cēlonis	Risinājums
Ierīce nedarbojas	Ierīce nav savienota ar strāvas padeves kontaktligzdu.	Iespraudiet ierīces strāvas vadu kontaktligzdā.
	Trauks <b>(B)</b> nav pareizi salikts vai novietots uz motora nodalījuma <b>(A)</b> .	Pārbaudiet, vai trauks ir pareizi salikts; izjauciet to un salieciet vēlreiz <b>1. un 2. att.</b> , un pēc tam pārbaudiet, vai tas motora nodalījumā ir pietiekami dziļi nostiprināts.
		Blenderēšanas laikā turiet trauku <b>(B)</b> nospiestu, <b>3. att.</b>
Pārmērīga vibrācija	Ierīce neatrodas uz līdzenas, stabilas virsmas.	Novietojiet ierīci uz stabilas virsmas.
	Pārāk daudz sastāvdaļu.	Iepildiet mazāk sastāvdaļas.
	Nepareizi salikti piederumi.	Pārbaudiet, vai trauks <b>(B3)</b> ir pareizi uzstādīts uz asmeņu bloka <b>(B1+B2)</b> .
Noplūde no trauka	Asmeņu blokam <b>(B1)</b> nepareizi uzlikta blīve <b>(B2)</b> .	Pārbaudiet, vai blīve ir pareizi uzlikta — blīves maliņām jābūt redzamām un tās nedrīkst būt ieliekas. <b>Rikojieties ar asmeņiem (B1) uzmanīgi, jo tie ir asi!</b>
	Asmeņu bloks <b>(B1 +B2)</b> ar trauku nav pietiekami stingri savienots vai pareizi nostiprināts <b>(B3)</b> .	Pārbaudiet, vai asmeņu bloks un trauks ir pareizi salikti kopā.
Asmens negriežas viegli	Traukā ir pārāk lieli pārtikas gabali vai arī tie ir pārāk cieti.	Sagrieziet sastāvdaļu gabalus sīkāk vai arī iepildiet tos mazākā daudzumā.
		Ielejiet blendera traukā šķidrumu, nepārsniedzot maksimālo līmeni.

### Vai ierīce joprojām nedarbojas?

Sazinieties ar klientu apkalpošanas centru (skatīt kontaktinformāciju bukletā).

**DĖMESIO:** saugos priemonės yra prietaiso dalis. Jas atidžiai perskaitykite prieš pirmą kartą naudodami naują prietaisą. Laikykite tokioje vietoje, kur vėliau galėtumėte rasti ir paskaityti.

## APRAŠAS

- |                                     |                               |
|-------------------------------------|-------------------------------|
| <b>A</b> Variklio blokas            | <b>C</b> Dangtelio mazgas     |
| <b>B</b> Smulkintuvo su indu mazgas | <b>C1</b> Dangtelio tarpiklis |
| <b>B1</b> Peiliukų blokas           | <b>C2</b> Dangtelis           |
| <b>B2</b> Tarpiklis                 | <b>D</b> Plastikinis virbas   |
| <b>B3</b> Plastikinis indas         |                               |

## SAUGOS BLOKAVIMO SISTEMA

Prietaisas neveiks, jei smulkintuvo su indu mazgas (**B1 + B2 + B3**) nebus teisingai surinktas ir tinkamai uždėtas ant variklio bloko (**A**).

## PRIEŠ NAUDOJANT PIRMĄ KARTĄ

Prieš pirmąjį naudojimą išplaukite smulkintuvo mazgą (**B**) ir dangtelio mazgą (**C**) šiltu vandeniu, įpylę šiek tiek indų ploviklio; variklio bloko (**A**) plauti negalima.

**ĮSPĖJIMAS: Pjaustytuvo mentės itin aštrios, todėl naudodami, valydami arba tušindami dubenis su jomis elkitės atsargiai.**

Prieš naudodami prietaisą pasirūpinkite, kad būtų nuimtos visos pakuotės dalys.

## ĮVADAS

Šis smulkintuvas leis jums atrasti naujų tekstūrų pasaulį ir išbandyti kulinarinius sugebėjimus ruošiant skystą maistą, smulkinant vaisius ir smulkiai sumalant trupinius. Naudodami jį, galite sumaišyti keletą paprastų sudedamųjų dalių patiekalams pagal sudėtingus receptus ruošti.

## PRIETAISO NAUDOJIMAS

- Pastatykite variklio bloką (**A**) ant lygaus, stabilaus paviršiaus ir prijunkite prie kištukinio lizdo sienoje.
- Sudėkite į smulkintuvo indą (**B3**) produktus. Didžiausias leistinas kiekis yra 600 ml (žr. žymę ant indo) ir negali būti viršytas. Tam, kad būtų pasiekti geriausi rezultatai, rekomenduojame pirmiausia supilti į indą skystus, o po to – šviežius ir (arba) šaldytus produktus (produktai turi būti supjaustyti ne didesniais kaip 2 cm gabalėliais). Neperpildykite indo.
- Peiliukų bloką su tarpikliu (**B1+B2**) tvirtai užsukite ant smulkintuvo indo (**B3**) atvirojo galo (1 pav.). Tada indą su peiliukų bloku uždėkite ant variklio bloko taip, kad rodyklė peiliukų bloko išorinėje dalyje ir rodyklė ant variklio bloko būtų viena priešais kitą (2 pav.).

Smulkinimas prasideda iškart, kai smulkintuvo indas **(B)** spaudžiamas žemyn į variklio bloką **(A)** (3 pav.). Spauskite žemyn, kol smulkinimas bus baigtas. Prietaisas nustoja smulkinti atleidus indą. Ilgiausia nepertraukiamo veikimo trukmė yra 30 sekundžių, po to turi būti daroma 10 minučių pertrauka.

Šis prietaisas netinka smulkinti bulves, plakti grietinėlę, kiaušinių baltymus, tešlą ir t. t.

Prietaisas negali būti naudojamas su karštais skysčiais, kitaip ties pagrindu susidarys per didelis slėgis.

Jei naudojant nustoja veikti variklis, prietaisą išjunkite ir nuimkite nuo variklio bloko **(A)** smulkintuvo indą **(B)**. Prieš įjungdami prietaisą vėl bent 10 minučių palaukite.

Baigę smulkinti, apverskite smulkintuvo indą taip, kad peiliukų blokas **(B1)** būtų viršuje, tada nusukite jį nuo smulkintuvo indo **(B3)** (4 pav.). Po to įstatykite į dangtelį guminį tarpiklį ir įsukite į dangtelį **(C1+C2)**, kaip parodyta 5 pav. Dabar iš smulkintuvo indo galima gerti arba pasiimti jį su savimi.

## PRIETAISO VALYMAS

Prietaisą atjunkite ir nuimkite smulkintuvo indą **(B)**.

**Elkitės atsargiai, nes ašmenys aštrūs.**

Smulkintuvo indą **(B3)** ir peiliukų bloką **(B1+B2)** tuoj pat po naudojimo nuplaukite tekančiu vandeniu, o nuimamas dalis išplaukite šiltu vandeniu, įpylę šiek tiek indų ploviklio.

Kad būtų lengviau išvalyti, peiliukų blokas **(B1)** gali būti atsuktas ir nuimtas nuo indo **(B3)**.

Smulkintuvo indą **(B3)**, peiliukų bloką **(B1)** ir dangtelį **(C2)** galima plauti viršutiniame indaplovės krepšyje nustačius programą „ECO“ arba „LIGHT WASH“.

Variklio bloką **(A)** valykite drėgna šluoste ir po to jį kruopščiai nusauskinkite.

Niekada nenardinkite variklio bloko **(A)** į vandenį ar kitokį skystį.

### Guminio tarpiklio valymas

Valant peiliukų bloką, iš jo reikia išimti guminį tarpiklį, kad būtų galima pašalinti visus maisto likučius.

1. Nusukite peiliuko bloką **(B1)** nuo indo **(B3)**. (Nepamirškite, kad ašmenys labai aštrūs.) Apverskite peiliukų bloką **(B1)** apatine dalimi į viršų ir paspauskite plastikinį virbą **(D)**, įstatytą į nedidelę angą peiliukų bloko apatinėje dalyje. 6 pav.
2. Tokiu būdu tarpiklis atsifiksuoja nuo peiliukų bloko viršutinės dalies ir gali būti išplautas vandeniu su plovikliu.
3. Kruopščiai išplaukite tarpiklį ir peiliukų bloką (peiliukų blokas gali būti plaunamas indaplovėje) ir vėl įstatykite tarpiklį į lizdą peiliukų bloke. Paspausdami tarpiklį bukuoju plastikinio virbo galu įsitikinkite, kad tarpikliu užsandarintas peiliukų bloko pagrindas. Tinkamai neįstojus tarpikliu gali pratekėti skystis.

## KĄ DARYTI, JEIGU PRIETAISAS NEVEIKIA

Triktys	Priežastys	Sprendimai
Prietaisas neveikia.	Prietaisas neprijungtas prie elektros šaltinio.	Prijunkite prietaisą prie tinkamos įtampos elektros lizdo.
	Indas <b>(B)</b> neteisingai surinktas arba netinkamai uždėtas ant variklio bloko <b>(A)</b> .	Pasirūpinkite, kad būtų teisingai surinktas indas; išardykite ir surinkite iš naujo pagal <b>1 ir 2 pav.</b> , tada patikrinkite, ar jis pakankamai įspaustas į variklio bloką.  Tuo metu, kai naudojate, spauskite indo mazgą <b>(B)</b> ( <b>3 pav.</b> ).
Per didelė vibracija.	Prietaisas stovi ant nelygaus, nestabilaus paviršiaus.	Pastatykite prietaisą ant lygaus ir stabilaus paviršiaus.
	Per didelis produktų kiekis.	Sumažinkite apdorojamų produktų kiekį.
	Neteisingai surinkti priedai.	Patikrinkite, ar indas <b>(B3)</b> tinkamai sujungtas su peiliukų bloku <b>(B1+B2)</b> .
Ištekėjimas iš indo	Tarpiklis <b>(B2)</b> neteisingai įstatytas į peiliukų bloką <b>(B1)</b> .	Pasirūpinkite, kad tarpiklis būtų įstatytas tinkamai; tarpiklio kraštai turi matytis ir nebūti sulenkti. <b>Tvarkydami peiliukų bloką (B1) elkitės atsargiai, nes ašmenys aštrūs.</b>
	Peiliukų blokas <b>(B1 +B2)</b> nepakankamai arba netinkamai užfiksuotas ant indo <b>(B3)</b> .	Įsitikinkite, kad peiliukų blokas tinkamai pritvirtintas prie indo.
Peiliukai sunkiai sukasi.	Maisto gabaliukai yra per dideli arba per kieti.	Sumažinkite apdorojamų produktų gabaliukų dydį arba produktų kiekį.
		Į indą su apdorojamais produktais įpilkite skysčio neviršydami didžiausio leistino lygio.

### Ar jūsų prietaisas vis tiek neveikia?

Susisiekite su klientų aptarnavimo centru (kontaktinius duomenis rasite brošiūroje).

**UWAGA:** Zasady bezpieczeństwa stanowią wyposażenie urządzenia. Przed pierwszym użyciem urządzenia należy je uważnie przeczytać. Należy je też zachować w łatwo dostępnym miejscu w celu ewentualnego użycia w późniejszym terminie.

## OPIS

**A** Blok silnika

**B** Zespół kielicha blendera

**B1** Ostrze

**B2** Uszczelka

**B3** Plastikowa butelka

**C** Pokrywka

**C1** Uszczelka pokrywki

**C2** Pokrywka

**D** Mieszadło

## SYSTEM BLOKADY ZABEZPIEZAJĄCEJ

Urządzenie nie włączy się, jeżeli zespół kielicha blendera (**B1 + B2 + B3**) nie zostanie prawidłowo złożony i umieszczony we właściwej pozycji na bloku silnika (**A**).

## PRZED PIERWSZYM UŻYCIEM

Przed pierwszym użyciem, części blendera (**B**) i części przykrywki (**C**) należy umyć w ciepłej wodzie z dodatkiem niewielkiej ilości płynu do mycia naczyń. Nie wolno natomiast myć wodą bloku silnika (**A**).

**OSTRZEŻENIE:** Ostrza tnące są bardzo ostre, należy posługiwać się nimi z zachowaniem ostrożności, w szczególności podczas czyszczenia lub opróżniania butelki.

Przed włączeniem urządzenia należy upewnić się, że z urządzenia wyjęte zostały wszystkie elementy opakowania.

## WSTĘP

Ten blender pozwoli użytkownikowi odkryć nowy świat konsystencji: produkty płynne, krojone owoce i drobno mielone składniki sypkie oraz sosy. Użycie urządzenia pozwala zmiksować różne proste składniki i uzyskać z nich produkty gotowe do zastosowania w wyrafinowanych przepisach.

## UŻYWANIE URZĄDZENIA

- Ustawić blok silnika (**A**) na płaskiej, stabilnej powierzchni i włożyć wtyczkę do kontaktu ściennego.
- Napełnić butelkę blendera (**B3**) składnikami. Poziom maksymalny wynosi 600 ml (patrz oznaczenie na butelce) i nie wolno go przekraczać. Najlepsze efekty daje najpierw napełnienie butelki składnikami płynnymi, a potem składnikami świeżymi/mrożonymi (należy je pokroić w kostkę o długości do 2 cm). Butelki nie wolno przepelniać.
- Wkręcić zespół ostrza wraz z uszczelką (**B1+B2**) na otwarty koniec butelki blendera (**B3**) – Rys. 1. Następnie umieścić butelkę wraz z zespołem ostrza na bloku silnika: w tym celu należy dopasować do siebie strzałki na zewnętrznej stronie obudowy ostrza i na krawędzi bloku silnika – Rys. 2.



Miksowanie rozpoczyna się natychmiast po wciśnięciu butelki blendera (**B**) na blok silnika (**A**) – Rys. 3. Dociskać aż do zakończenia miksowania. Z chwilą puszczenia butelki miksowanie zostaje zatrzymane. Maksymalny czas pracy ciągłej wynosi 30 sekund, po czym konieczna jest 10-minutowa przerwa.

Urządzenie nie nadaje się do miksowania ziemniaków, śmietany, ubijania białek jaj, wyrabiania ciasta, itp.

Urządzenia nie wolno używać z gorącymi płynami, ponieważ ciśnienie w podstawie byłoby wtedy za duże.

Jeżeli w czasie użytkowania silnik zatrzyma się, należy odłączyć urządzenie od zasilania i zdjąć butelkę blendera (**B**) z bloku silnika (**A**). Przed ponownym włączeniem należy pozwolić, aby urządzenie przez 10 minut ostygło.

Po skończeniu miksowania, należy przekręcić butelkę blendera tak, aby zespół ostrza (**B1**) był skierowany do góry, a potem wykręcić go z butelki blendera (**B3**) – Rys. 4. Następnie nałożyć na przykrywkę uszczelkę i wkręcić przykrywkę (**C1+C2**) – Rys. 5. Butelka blendera jest teraz gotowa do picia lub zabrania ze sobą.

## CZYSZCZENIE URZĄDZENIA

Wyjąć wtyczkę urządzenia z kontaktu i zdjąć butelkę blendera (**B**).

**Ponieważ ostrze jest bardzo ostre, podczas manipulowania powyższymi częściami należy zachować ostrożność.**

Butelkę blendera i zespół ostrza (**B1+B2**) należy wypłukać natychmiast po użyciu pod bieżącą wodą, pozostałe części zdejmowane należy umyć w cieplej wodzie z dodatkiem niewielkiej ilości płynu do mycia naczyń.

Aby ułatwić mycie, zespół ostrza (**B1**) można zdjąć (wykręcić) z butelki (**B3**).

Butelkę blendera (**B3**), zespół ostrza (**B1**) i przykrywkę (**C2**) można myć w górnym koszu zmywarki w programach „ECO” lub „LEKKO ZABRUDZONE”.

Do czyszczenia bloku silnika (**A**) należy używać wilgotnej szmatki, po przetarciu dokładnie wytrzeć do sucha.

Bloku silnika (**A**) nie należy nigdy zanurzać w wodzie lub innych płynach.

### Czyszczenie gumowej uszczelki:

Na czas czyszczenia zespołu ostrza, z zespołu ostrza należy zdjąć gumową uszczelkę w celu usunięcia ewentualnych resztek produktów spożywczych.

1. Wykręcić zespół ostrza (**B1**) z butelki (**B3**) (Uwaga: ostrza są bardzo ostre). Odwrócić zespół ostrza (**B1**) do góry nogami; dostarczony w zestawie plastikowy patyczek (**D**) wcisnąć w mały otwór widoczny od spodu zespołu ostrza. Rys. 6
2. Spowoduje to poluzowanie się uszczelki u góry zespołu ostrza, dzięki czemu można ją będzie teraz umyć wodą i detergentem.
3. Uszczelkę i zespół ostrza należy starannie wyczyścić (zespół ostrza można myć w zmywarce). Uszczelkę włożyć z powrotem do szczeliny w zespole ostrza. Dopilnować, aby uszczelka ściśle przylegała do podstawy zespołu ostrza: uszczelkę należy docisnąć tępo zakończoną stroną plastikowego patyczka. Niewłaściwe założenie uszczelki grozi nieszczelnością.

## POSTĘPOWANIE W PRZYPADKU, GDY URZĄDZENIE NIE DZIAŁA

Problemy	Przyczyny	Rozwiązania
Urządzenie nie działa.	Wtyczka nie jest włożona do kontaktu.	Włożyć wtyczkę urządzenia do kontaktu o odpowiednim napięciu.
	Butelka ( <b>B</b> ) nie została poprawnie złożona lub umieszczona na bloku silnika ( <b>A</b> ).	Upewnić się, że butelka jest poprawnie złożona; zdjęć ją i złożyć ponownie ( <b>Rys. 1 i Rys. 2</b> ); sprawdzić, jest ona nałożona na blok silnika dostatecznie głęboko.
		W czasie operacji należy docisnąć zespół butelki ( <b>B</b> ) – <b>Rys. 3</b> .
Nadmierne drgania.	Urządzenie nie stoi na płaskiej i stabilnej powierzchni.	Ustawić urządzenie na płaskiej i stabilnej powierzchni.
	Zbyt dużo składników.	Zmniejszyć ilość włożonych składników.
	Błędny montaż akcesoriów.	Sprawdzić, czy butelka ( <b>B3</b> ) jest poprawnie złożona wraz z modulem ostrza ( <b>B1+B2</b> ).
Przeciekanie butelki	Niewłaściwe umieszczenie uszczelki ( <b>B2</b> ) na module ostrza ( <b>B1</b> ).	Upewnić się, że uszczelka jest poprawnie założona, powinno być widać rowki uszczelki, a uszczelka nie może być odkształcona. <b>Ponieważ ostrza są ostre, podczas dotykania modułu ostrza (B) należy zachować ostrożność.</b>
	Moduł ostrza ( <b>B1 +B2</b> ) jest zbyt słabo lub niewłaściwie założony na butelkę ( <b>B3</b> ).	Upewnić się, że moduł ostrza i butelka są poprawnie ze sobą złożone.
Ostrze trudno się kręci.	Kawałki artykułów spożywczych są zbyt duże lub zbyt twarde.	Zmniejszyć wielkość lub ilość włożonych składników.
		Dolać płynu do butelki do miksowania, ale tak, aby nie przekroczyć poziomu maksymalnego.

### Urządzenie nadal nie działa?

Prosimy skontaktować się z punktem obsługi klienta (patrz dane kontaktowe w książeczce).

**CAUTION:** the safety precautions are part of the appliance. Read them carefully before using your new appliance for the first time. Keep them in a place where you can find and refer to them later on.

## DESCRIPTION

**A** Motor Unit

**B** Blender bottle assembly

**B1** Blade unit

**B2** Seal

**B3** Plastic bottle

**C** Lid Assembly

**C1** Lid Seal

**C2** Lid

**D** Plastic stick (for removing the lid seal)

## SAFETY LOCKING SYSTEM

The appliance will not operate if the blender bottle assembly (**B1 + B2 + B3**) is not correctly assembled and correctly positioned on the motor unit (**A**).

## BEFORE USING FOR THE FIRST TIME

Before using for the first time wash the blender assembly (**B**) and lid assembly (**C**), in warm water and a little washing-up liquid. ATTENTION: DO NOT IMMERSE THE MOTOR UNIT (**A**) OR PUT IT UNDER WATER OR ANY OTHER LIQUID. Clean with a damp cloth then dry it carefully.

**WARNING: The cutter blades are extremely sharp, handle them with caution during use, cleaning or on emptying the bottle. Do not fit the blade unit onto the motor unit by itself.** Make sure that all packaging has been removed before operating the appliance.

## INTRODUCTION

This blender will allow you to discover a new world of textures: liquids, chopped fruits and finely ground powders for culinary use. Using it, you can blend some simple ingredients to obtain delicious recipes.

## USING YOUR APPLIANCE

- Place the motor unit (**A**) on a flat, stable, heat-resistant surface away from sources of heat or water splashes, and plug into a wall socket.
- Fill the blender bottle (**B3**) with ingredients. The maximum level is 600 ml (see marking on bottle) and must not be exceeded. For best results, we recommend filling the bottle with liquid ingredients first and then fresh/frozen ingredients (cut the ingredients into pieces no larger than 2 cm). Do not overfill the bottle.
- Screw the blade unit with seal (**B1+B2**) securely on to the open end of the blender bottle (**B3**) Fig.1. Turn the bottle upside down so that the blade unit is at the bottom, then align the arrow on the exterior of the blade unit with the arrow on the edge of the motor unit Fig.2.

Mixing starts as soon as the blender bottle **(B)** is pressed down into the motor unit **(A)** Fig.3. Press down until mixing is complete. Mixing stops once the bottle is released. The maximum continuous operating time is 30 seconds, followed by a break of 10 minutes.

This appliance is not suitable for mixing potatoes, cream, egg whites, dough, etc.

The appliance must not be used with hot liquids, as the pressure at the base will be too great.

The appliance must not be used with ice cubes.

If the motor stops during use, unplug the appliance and remove the blender bottle **(B)** from the motor unit **(A)**. Let the appliance rest for at least 10 minutes before starting it again.

Once you have finished mixing, turn the blender bottle upright so that the blade unit **(B1)** is at the top and then unscrew it from the blender bottle **(B3)** Fig.4. Then place the rubber seal in the lid, and screw on the lid **(C1+C2)** provided Fig.5. The blender bottle is ready to drink from or take with you.

## CLEANING YOUR APPLIANCE

Unplug the appliance and remove the blender bottle **(B)**.

**Handle the blender unit with care because the blade is sharp.**

Rinse the blender bottle **(B3)** and blade unit **(B1+B2)** immediately after use under running water and also the detachable parts in warm water and a little washing-up liquid.

For easier cleaning, the blade unit **(B1)** can be detached from the bottle **(B3)** by unscrewing.

The blender bottle **(B3)**, blade unit **(B1)**, without the seal **(B2)**, and lid **(C2)** can be washed in the top basket of the dishwasher using the "ECO" or "LIGHT WASH" programme.

To clean the motor unit **(A)**, use a damp cloth and dry it carefully.

Never immerse the motor unit **(A)** in water or any other liquid.

### Cleaning the rubber seal:

When cleaning the blade unit, the rubber seal must be removed from the blade unit to remove any food residues.

1. Unscrew the blade unit **(B1)** from the bottle **(B3)**. (Note that the blades are very sharp.) Turn the blade unit **(B1)** upside down and press the plastic stick **(D)** provided into the small hole on the underside of the blade unit. Fig.6.
2. The seal will then loosen from the top of the blade unit and can now be cleaned with water and a little washing up liquid.
3. Clean the seal and blade unit carefully (the blade unit only, without the seal, is dishwasher safe) and replace the seal in the slot on the blade unit. Make sure that the seal forms a tight seal around the base of the blade unit by pressing it down with the blunt end of the plastic stick. There is a risk of leakage if the seal is not correctly replaced.

## WHAT TO DO IF YOUR APPLIANCE DOES NOT WORK

Problems	Causes	Solutions
The appliance does not work.	It is not plugged in.	Plug the appliance in using a plug with the same voltage.
	The bottle <b>(B)</b> is not correctly assembled or positioned on the motor unit <b>(A)</b> .	Check that the bottle is correctly assembled; dismantle and assemble again <b>Fig.1 and Fig.2</b> and check that it is far down enough on the motor unit.
		Maintain pressure on the blender bottle assembly <b>(B)</b> during operation <b>Fig.3</b> .
Excessive vibration.	The appliance is not on a flat, stable surface.	Put the appliance on a flat stable surface.
	Volume of ingredients is too high.	Reduce the quantity of ingredients processed.
	Error in assembling the accessories.	Check that the bottle <b>(B3)</b> is correctly assembled with the blade unit <b>(B1+B2)</b> .
Leak from the bottle	Incorrect positioning of the seal <b>(B2)</b> on the blade unit <b>(B1)</b> .	Make sure that the seal is correctly positioned, the lips of the seal should be visible and it should not be buckled <b>Handle the blade units (B1) with care because the blades are sharp.</b>
	The blade unit <b>(B1 +B2)</b> is insufficiently or incorrectly locked on the bottle <b>(B3)</b> .	Make sure that the blade unit and the bottle are fitted together correctly.
The blade does not rotate easily.	Pieces of food are too big or too hard.	Reduce the size or quantity of the ingredients processed.
		Add liquid to the bottle without exceeding the maximum level.

### Is your appliance still not working?

Contact customer service (see contact details in the separate booklet).

**OPGELET:** De veiligheidsvoorschriften worden bij het apparaat geleverd. Lees deze voorschriften aandachtig door voordat u uw nieuw apparaat voor het eerst gebruikt. Bewaar ze op een veilige plek, zodat u ze later als referentie kunt gebruiken.

## BESCHRIJVING

A Motorblok

B Blendergedeelte

B1 Mes

B2 Afdichtingsring

B3 Kunststof fles

C Dekselgedeelte

C1 Afdichtingsring voor deksel

C2 Deksel

D Kunststof stokje

## VEILIGHEIDSVERGRENDELING

Het apparaat werkt niet als het blendergedeelte (B1 + B2 + B3) niet juist in elkaar is gezet of verkeerd op het motorblok (A) is geplaatst.

## VOOR HET EERSTE GEBRUIK

Voor ingebruikname van het apparaat, was het blendergedeelte (B) en het dekselgedeelte (C) in warm water en een beetje afwasmiddel. Dompel het motorblok (A) nooit in water of een andere vloeistof.

**OPGELET:** De snijvlakken van de messen zijn zeer scherp, ga voorzichtig met de messen om wanneer u de kommen gebruikt, schoonmaakt of leegt.

Vóór het eerste gebruik controleert u of al het verpakkingsmateriaal is verwijderd.

## INLEIDING

Met deze blender gaat er een nieuwe wereld voor u open sappen, in blokjes gesneden fruit en cocktails. Gebruik dit apparaat om enkele eenvoudige ingrediënten tot verfijnde recepten te mengen.

## GEBRUIK

- Plaats het motorblok (A) op een vlak en stabiel oppervlak en steek de stekker in een stopcontact.
- Doe de ingrediënten in de blenderfles (B3). Het maximum niveau is 600 ml (zie de markering op de fles) en mag niet overschreden worden. Voor het beste resultaat bevelen we aan om de fles eerst met vloeibare ingrediënten en vervolgens met verse/bevroren ingrediënten te vullen (snij de ingrediënten in stukjes niet groter dan 2 cm). Vul de fles niet met te veel ingrediënten.
- Schroef het mes met de afdichtingsring (B1+B2) stevig vast op het open uiteinde van de blenderfles (B3) Fig.1. Plaats de fles met het mes op de motorblok door de pijl aan de buitenkant van het mes op één lijn te brengen met de pijl op de rand van het motorblok Fig.2.

Het mengen start zodra de blenderfles (B) in het motorblok (A) wordt geduwd Fig.3. Duw omlaag

tot het mengen is voltooid. Het mengen stopt zodra de fles wordt losgelaten. Gebruik het apparaat niet langer dan 30 seconden ononderbroken. Wacht vervolgens 10 minuten voordat u het apparaat opnieuw voor een volgende sessie gebruikt.

Dit apparaat is niet bestemd voor het mengen van aardappelen, room, eiwit, deeg, etc.

Gebruik het apparaat niet met een warme vloeistof, de druk aan de onderkant zal te groot zijn.

Als de motor tijdens de werking stopt, haal de stekker uit het stopcontact en haal de blenderfles **(B)** van het motorblok **(A)** af. Wacht vervolgens minstens 10 minuten voordat u het apparaat opnieuw gebruikt.

Na het mengen, draai de blenderfles zodat het mes **(B1)** omhoog is gericht en schroef het mes vervolgens van de blenderfles **(B3)** los Fig.4. Plaats de rubberen afdichtingsring in het deksel en schroef het meegeleverd deksel **(C1+C2)** vervolgens vast Fig.5. U kunt rechtstreeks uit de blenderfles drinken of deze met u meenemen.

## HET APPARAAT SCHOONMAKEN

Haal de stekker uit het stopcontact en verwijder de blenderfles **(B)**.

**Wees voorzichtig, het mes is scherp.**

Spoel de blenderfles **(B3)** en het mesgedeelte **(B1+B2)** onmiddellijk na gebruik onder stromend water en was de afneembare onderdelen in warm water met een beetje afwasmiddel.

Voor een eenvoudige reiniging, haal het mes **(B1)** van de blenderfles **(B3)** af door het los te draaien.

De blenderfles **(B3)**, het mes **(B1)** en het deksel **(C2)** kunnen in de bovenste lade van de vaatwasser worden gewassen op het programma "ECO" of "LICHT WASSEN".

Om het motorblok **(A)** schoon te maken, gebruik een vochtige doek en wrijf het voorzichtig droog. Dompel het motorblok **(A)** nooit in water of een andere vloeistof.

**De rubberen afdichtingsring reinigen:**

Voordat u het mes reinigt, haal de rubberen afdichtingsring van het mes af om eventuele etensresten te verwijderen.

1. Schroef het mes **(B1)** los van de fles **(B3)**. (Opgelet, het mes is zeer scherp.) Draai het mes **(B1)** ondersteboven en duw het meegeleverde kunststof stokje **(D)** in het gaatje aan de onderkant van het mes. Fig.6.
2. De afdichtingsring komt vervolgens los van de bovenkant van het mes en kan met water en een beetje afwasmiddel worden gereinigd.
3. Reinig de afdichtingsring en het mes zorgvuldig (het mes is vaatwasserbestendig) en plaats de afdichtingsring vervolgens opnieuw in de gleuf op het mes. Breng de afdichtingsring juist aan en duw het omlaag met het botte uiteinde van het kunststof stokje zodat een goede afsluiting rond de onderkant van het mes wordt verkregen. Er is risico op lekkage als de afdichtingsring op een verkeerde manier wordt aangebracht.

## UW APPARAAT WERKT NIET. WAT NU?

Problemen	Oorzaken	Oplossingen
Het apparaat werkt niet.	De stekker steekt niet in het stopcontact.	Steek de stekker van het apparaat in een stopcontact met dezelfde spanning.
	De fles <b>(B)</b> is foutief in elkaar gezet of verkeerd op het motorblok <b>(A)</b> geplaatst.	Controleer of de fles juist in elkaar is gezet; haal uit elkaar en zet vervolgens opnieuw in elkaar <b>Fig.1 en Fig.2</b> en controleer of de fles zich voldoende diep in het motorblok bevindt.
		Handhaaf de druk op het flesgedeelte <b>(B)</b> tijdens de werking <b>Fig.3</b> .
Overmatige trilling.	Het apparaat is niet op een vlak en stabiel oppervlak geplaatst.	Plaats het apparaat op een vlak en stabiel oppervlak.
	Er bevinden zich te veel ingrediënten in het apparaat.	Verminder de hoeveelheid te mengen ingrediënten.
	Fout tijdens het aanbrengen van de accessoires.	Controleer of de fles <b>(B3)</b> en het mesgedeelte <b>(B1+B2)</b> juist in elkaar zijn gezet.
De fles lekt	De afdichtingsring <b>(B2)</b> is verkeerd op het mes <b>(B1)</b> aangebracht.	Zorg dat de afdichtingsring juist wordt aangebracht. De lipjes van de afdichtingsring moeten zichtbaar zijn en de ring mag niet geknikt zijn. <b>Wees voorzichtig wanneer u het mes (B1) aanraakt, het is scherp.</b>
	Het mesgedeelte <b>(B1 +B2)</b> is verkeerd op de fles <b>(B3)</b> vastgemaakt.	Zorg dat het mesgedeelte en de fles op een juiste manier aan elkaar zijn vastgemaakt.
Het mes draait niet rond zoals het hoort.	De stukjes voedsel zijn te groot of te hard.	Verklein de stukjes of verminder de hoeveelheid te mengen ingrediënten.
		Voeg vloeistof aan de fles toe zonder het maximum niveau te overschrijden.

### Werkt uw apparaat nog steeds niet?

Neem contact op met de klantenservice (zie de contactgegevens in het boekje).



**DİKKAT:** Güvenlik talimatları cihazın bir parçasıdır. Cihazı ilk defa kullanmadan önce talimatları dikkatle okuyun. Onları bulabileceğiniz ve daha sonra başvurabileceğiniz bir yerde saklayın.

## AÇIKLAMA

**A** Motor Ünitesi

**B** Kase blender aksamı

**B1** Bıçak ünitesi

**B2** Conta

**B3** Plastik kase

**C** Kapak Aksamı

**C1** Kapak Contası

**C2** Kapak

**D** Plastik çubuk

## GÜVENLİK KİLİTLEME SİSTEMİ

Blender kasesi aksamı (**B1 + B2 + B3**) doğru monte edilmemişse ve motor ünitesinin (**A**) üzerine doğru şekilde yerleştirilmemişse cihaz çalışmayacaktır.

## İLK KULLANIMDAN ÖNCE

İlk kez kullanmadan önce motor ünitesi (**A**) hariç olmak üzere blender aksamını (**B**) ve kapak aksamını (**C**), ılık suda biraz bulaşık deterjanı kullanarak yıkayın.

**UYARI: Kesici bıçaklar çok keskindir, kullanım, temizlik sırasında veya kapları boşaltırken dikkatli olun.**

Tüm ambalajın cihazı çalıştırmadan önce çıkarılmış olduğundan emin olun.

## GİRİŞ

Bu blender yeni bir doku dünyasını keşfetmenizi sağlayacaktır: mutfakta başarılı sonuçlar için sıvılar, doğranmış meyveler ve ince çekilmiş tozlar. Bu cihazı kullanarak, bazı basit malzemeleri karıştırarak sofistike yemek tarifleri elde edebilirsiniz.

## CİHAZI KULLANMA

- Motor ünitesini (**A**) düz, sabit bir yüzeye yerleştirin ve prize takın.
- Blender şişesini (**B3**) malzemelerle doldurun. Maksimum seviye (şişedeki işarete bakın) 600 ml'dir ve aşılmamalıdır. En iyi sonuçlar için, şişeyi öncelikle sıvı malzemelerle ve ardından taze/dondurulmuş malzemelerle doldurmanızı tavsiye ederiz (malzemeleri 2 cm'den büyük olmayan parçalara doğrayın). Şişeyi aşırı doldurmayın.
- Bıçak ünitesini contayla (**B1+B2**) blender şişesinin (**B3**) açık ucuna emniyetli bir şekilde takın Şek.1. Sonra şişeyi bıçak ünitesi ile beraber, bıçak ünitesinin dışındaki ok motor ünitesinin kenarındaki ok ile aynı hizada olacak şekilde motor ünitesinin üzerine yerleştirin Şek.2.

Blender şişesi (B) motor ünitesine (A) bastırılır bastırılmaz karıştırma işlemi başlar Şek.3. Karıştırma tamamlanana kadar aşağı bastırın. Şişe serbest kaldığında karıştırma işlemi durur. Maksimum sürekli çalışma süresi 30 saniye ve ardından 10 dakika moladır.

Bu cihaz patates, krema, yumurta akı, hamur vb. malzemeleri karıştırmak için uygun değildir.

Tabanındaki basınç çok büyük olduğundan, cihaz sıcak sıvılarla kullanılmamalıdır.

Motor kullanım sırasında durursa, cihazın fişini çekin ve blender şişesini (B) motor ünitesinden (A) çıkarın. Tekrar başlatmadan önce cihazın en az 10 dakika boyunca dinlenmesine izin verin.

Karıştırma işlemi tamamlandıktan sonra, blender şişesini bıçak ünitesi (B1) yukarı bakacak şekilde çevirin ve daha sonra blender şişesinden (B3) çevirerek çıkarın Şek.4. Ardından kapağa lastik contayı yerleştirin ve Şek.5'te gösterilen kapağa (C1 + C2) takarak sıkın. Blender şişesi içmeniz veya yanınızda götürmeniz için hazırdır.

## CİHAZIN TEMİZLENMESİ

Cihazın fişini çekin ve blender şişesini çıkarın.

**Bıçak keskin olduğundan onları dikkatle tutun.**

Kullandıktan sonra blender şişesini (B3) ve bıçak ünitesini (B1+B2) hemen akan suyun altında yıkayın ve çıkarılabilir parçaları da sıcak su ve biraz bulaşık deterjanı kullanarak yıkayın.

Temizliği kolaylaştırmak için, bıçak ünitesi (B1) sökülerek kaseden (B3) ayrılabilir.

Blender şişesi (B3), bıçak ünitesi (B1) ve kapak (C2) "ECO" veya "HAFİF YIKAMA" programında bulaşık makinesinin üst sepetinde yıkanabilir.

Motor ünitesini (A) temizlemek için, nemli bir bez kullanın ve dikkatle kurulayın.

Motor ünitesini (A) asla akan suyun veya başka bir sıvının altına tutmayın.

### Lastik contanın temizlenmesi:

Bıçak ünitesini temizlerken, herhangi bir olası gıda kalıntılarını çıkarmak için lastik conta bıçak ünitesinden çıkarılmalıdır.

1. Bıçak ünitesini (B1) şişeden (B1) çevirerek çıkarın. (Bıçakların çok keskin olduğunu unutmayın.) Bıçak ünitesini (B1) baş aşağı çevirin ve beraber verilen plastik çubuğu (D) bıçak ünitesinin altındaki küçük deliğe bastırın. Şek.6.
2. Conta daha sonra bıçak ünitesinin üzerinden gevşeyecektir ve su ve deterjanla temizlenebilir.
3. Conta ve bıçak ünitesini dikkatle temizleyin (bıçak ünitesi bulaşık makinesinde yıkanabilir) ve bıçak ünitesindeki yuvada yer alan contayı değiştirin. Contayı plastik çubuğun künt ucuyla aşağı doğru bastırarak bıçak ünitesinin tabanının etrafını sıkı bir şekilde mühürlediğinden emin olun. Conta doğru takılmazsa sızıntı riski vardır.

## CİHAZINIZ ÇALIŞMIYORSA NE YAPMALISINIZ

Sorunlar	Nedenler	Çözümler
Cihaz çalışmıyor.	Fişe takılı değil.	Cihazı aynı voltaja sahip bir fiş kullanarak prize takın.
	Kase (B) doğru şekilde monte edilmemiş veya motor ünitesine (A) yerleştirilmemiş.	Kasenin doğru monte edilip edilmediğini kontrol edin; sökün ve yeniden monte etmeye başlayın <b>Şek.1 ve Şek.2</b> ve motor ünitesinden yeterince aşağıda olduğundan emin olun.
		Çalışma esnasında kase aksamına (B) basınç uygulamaya devam edin <b>Şek.3</b> .
Aşırı titreşim.	Cihaz düz, sağlam bir yüzeyde değil.	Cihazınızı düz ve sabit bir yüzeye koyun.
	Malzemelerin hacmi çok fazla.	İşlenmiş malzemelerin miktarını azaltın.
	Aksesuarların montajında hata.	Kasenin (B3) bıçak ünitesi (B1+B2) ile doğru şekilde birleştirilip birleştirilmediğini kontrol edin.
Kaseden sızıntı	Contanın (B2) bıçak ünitesine (B1) yanlış şekilde konumlandırılması.	Contanın doğru yerleştirildiğinden emin olun, contanın dudakları görünür olmalıdır ve katlanmış olmamalıdır <b>Bıçaklar keskin olduğundan bıçak ünitesini (B1) tutarken dikkatli olun.</b>
	Bıçak ünitesi (B1 +B2) yetersiz veya yanlış şekilde kase (B3) üzerine kilitlemiş.	Bıçak ünitesi ve kasenin birbirine doğru şekilde monte edildiğinden emin olun.
Bıçak kolayca dönmüyor.	Çok büyük veya çok sert yiyecek parçaları.	İşlenen malzemelerin miktarını ve boyutunu azaltın.
		Maksimum seviyeyi aşmadan kase karışımına sıvıyı ekleyin.

### Cihazınız hala çalışmıyor mu?

Müşteri hizmetleri ile irtibat kurunuz (Kitapçıkta iletişim bilgilerine bakınız).

#### İthalatçı Firma:

**GROUPE SEB İSTANBUL A.Ş.**

Dereboyu cad. Bilim sokak

No:5 Sun Plaza kat:2

Maslak/İSTANBUL

**0850 222 40 50**

**444 40 50**

#### Üretici Firma:

**GROUPE SEB INTERNATINONAL**

Chemin du Petit Bois Les 4 M-BP 172

69134 ECULLY Cedex – FRANCE

**Tel : 00 33 472 18 18 18**

**Fax: 00 33 472 18 16 15**

www.groupeseb.com

**TÜKETİCİ HİZMETLERİ DANIŞMA HATTI**

**0850 222 40 50**

**444 40 50**

**KULLANIM ÖMRÜ: 7 YIL**

**PRECAUCIÓN:** las precauciones de seguridad forman parte del aparato. Léalas detenidamente antes de usar su nuevo aparato por primera vez. Guárdelas en un lugar de fácil acceso para futuras consultas.

## DESCRIPCIÓN

- |  |                       |
|--|-----------------------|
| A Unidad del motor                       | C Conjunto de la tapa |
| B Conjunto del recipiente de la batidora | C1 Junta de la tapa   |
| B1 Unidad de las cuchillas               | C2 Tapa               |
| B2 Junta                                 | D Barra de plástico   |
| B3 Recipiente de plástico                |                       |

## BLOQUEO DE SEGURIDAD

El aparato no funciona si el conjunto del recipiente de la batidora (**B1 + B2 + B3**) no está montado correctamente y colocado en la unidad del motor (**A**).

## ANTES DEL PRIMER USO

Antes de usarlo por primera vez, lave el conjunto de la batidora (**B**) y el conjunto de la tapa (**C**) con agua tibia y un poco de detergente líquido para fregar, pero no lave la unidad del motor (**A**). **ATENCIÓN: Las cuchillas están muy afiladas, manéjelas con precaución cuando las utilice, las vaya a limpiar o vaya a vaciar los vasos.**

Asegúrese de haber retirado todo el embalaje antes de poner en funcionamiento el aparato.

## INTRODUCCIÓN

Con esta batidora podrá descubrir todo un mundo de nuevas texturas: líquidos, frutas picadas y ingredientes en polvo finamente molidos para cocinar con éxito. Con ella podrá mezclar algunos ingredientes simples para obtener recetas sofisticadas.

## INFORMACIÓN SOBRE EL USO

- Ponga la unidad del motor (**A**) sobre una superficie plana y estable, y enchúfela a una toma de corriente.
- Llene la botella de la batidora (**B3**) con los ingredientes. El nivel máximo es 600 ml (vea la marca de la botella) y no debe sobrepasarse. Para obtener resultados óptimos, recomendamos llenar la botella primero con los ingredientes líquidos y después con ingredientes frescos o congelados (corte los ingredientes en pedazos de un tamaño no superior a 2 cm). No llene demasiado la botella.
- Enrosque la unidad de las cuchillas con la junta (**B1+B2**) de forma segura en el extremo abierto de la botella de la batidora (**B3**), fig.1. A continuación, coloque la botella con la unidad de las cuchillas sobre la unidad del motor, alineando la flecha del exterior de la unidad de las cuchillas con la flecha del borde de la unidad del motor, fig.2.

El proceso de mezcla empieza en cuanto se presiona la botella de la batidora **(B)** sobre la unidad del motor **(A)**, fig.3. Presione hasta que haya finalizado la mezcla. El aparato para de mezclar en cuanto se suelta la botella. El tiempo máximo de funcionamiento continuo es 30 segundos, seguido de un descanso de 10 minutos.

Este aparato no es adecuado para mezclar patatas, nata, claras de huevo, masa, etc.

No debe usarse el aparato con líquidos calientes, ya que la presión en la base sería demasiado alta.

Si el motor se para durante el uso, desenchufe el aparato y quite la botella de la batidora **(B)** de la unidad del motor **(A)**. deje descansar el aparato durante al menos 10 minutos antes de volver a ponerlo en marcha.

Cuando haya terminado de mezclar, gire la botella de la batidora de forma que la unidad de las cuchillas **(B1)** esté mirando hacia arriba y, a continuación, desenrosque la de la botella de la batidora **(B3)**, fig.4. A continuación, ponga en la tapa la junta de goma y enrosque la tapa **(C1+C2)** como se indica en la fig.5. La botella de la batidora está ahora lista para beber o para llevar.

## LIMPIEZA DEL APARATO

Desenchufe el aparato y quite la botella de la batidora **(B)**.

**Tenga cuidado, ya que la cuchilla está afilada.**

Enjuague la botella de la batidora **(B3)** y la unidad de las cuchillas **(B1+B2)** con agua corriente inmediatamente después de usarlas, y lave las piezas desmontables en agua tibia con un poco de detergente líquido de fregar.

Para facilitar la limpieza, la unidad de las cuchillas **(B1)** se puede desmontar del recipiente **(B3)** desenroscándola.

La botella de la batidora **(B3)**, la unidad de las cuchillas **(B1)** y la tapa **(C2)** se pueden lavar en la parte superior del lavavajillas con los programas "ECO" o "LAVADO SUAVE".

Para limpiar la unidad del motor **(A)**, use utilice un paño húmedo y después séquela con cuidado. No sumerja nunca la unidad del motor **(A)** en agua ni en ningún otro líquido.

### Limpeza de la junta de goma:

Cuando limpie la unidad de las cuchillas, hay que quitar la junta de goma de la unidad de las cuchillas para eliminar todos los restos de comida.

1. Desenrosque la unidad de las cuchillas **(B1)** de la botella **(B3)**. (Tenga en cuenta que las cuchillas están muy afiladas). Gire la unidad de las cuchillas **(B1)** cabeza abajo y presione con la barra de plástico suministrada **(D)** en el pequeño orificio de la parte inferior de la unidad de las cuchillas. Fig.6.
2. A continuación, la junta se soltará de la parte superior de la unidad de las cuchillas y se podrá limpiar con agua y detergente.
3. Limpie con cuidado la junta y la unidad de las cuchillas (la unidad de las cuchillas se puede lavar en el lavavajillas) y vuelva a colocar la junta en la ranura de la unidad de las cuchillas. Compruebe que la junta se ajusta alrededor de la base de la unidad de las cuchillas, presionándola hacia abajo con el extremo romo de la barra de plástico. Si la junta no se coloca correctamente en su lugar, existe riesgo de fugas.

## ¿QUÉ HACER SI SU APARATO NO FUNCIONA?

Problemas	Causas	Soluciones
El aparato no funciona.	No está enchufado.	Enchufe el aparato con un enchufe de la misma tensión.
	El recipiente <b>(B)</b> no está montado correctamente o no está bien colocado en la unidad del motor <b>(A)</b> .	Compruebe que el recipiente esté montado correctamente; desmóntelo y empiece a montarlo de nuevo, <b>fig. 1 y fig.2</b> , y compruebe que está lo bastante introducido sobre la unidad del motor.
		Mantenga la presión sobre el conjunto del recipiente <b>(B)</b> durante el funcionamiento <b>fig.3</b> .
Vibración excesiva.	El aparato no está colocado sobre una superficie plana y estable.	Coloque el aparato sobre una superficie plana y estable.
	El volumen de los ingredientes es excesivo.	Reduzca la cantidad de ingredientes a procesar.
	Error al montar los accesorios.	Compruebe que le recipiente <b>(B3)</b> esté montado correctamente con la unidad de las cuchillas <b>(B1+B2)</b> .
Fuga del recipiente	Colocación incorrecta de la junta <b>(B2)</b> en la unidad de las cuchillas <b>(B1)</b> .	Asegúrese de que la junta esté colocada correctamente. Los bordes de la junta deben estar visibles y no debe estar torcida; <b>Maneje con cuidado la unidad de las cuchillas (B1), ya que las cuchillas están afiladas.</b>
	La unidad de las cuchillas <b>(B1 +B2)</b> no está bloqueada suficiente o correctamente en el recipiente <b>(B3)</b> .	Asegúrese de que la unidad de las cuchillas y el recipiente estén bien ensamblados.
Las cuchillas no giran fácilmente.	Los pedazos de alimento son demasiado grandes o demasiado duros.	Reduzca el tamaño o la cantidad de ingredientes a procesar.
		Añada líquido a la mezcla en el recipiente sin sobrepasar el nivel máximo.

### ¿El aparato sigue sin funcionar?

Póngase en contacto con el servicio de atención al cliente (consulte los datos de contacto en el folleto).

<b>BG</b>	p. 4 – 6
<b>BS</b>	p. 7 – 9
<b>CS</b>	p. 10 – 12
<b>HU</b>	p. 13 – 15
<b>RO</b>	p. 16 – 18
<b>SK</b>	p. 19 – 21
<b>SL</b>	p. 22 – 24
<b>SR</b>	p. 25 – 27
<b>HR</b>	p. 28 – 30
<b>ET</b>	p. 31 – 33
<b>LV</b>	p. 34 – 36
<b>LT</b>	p. 37 – 39
<b>PL</b>	p. 40 – 42
<b>EN</b>	p. 43 – 45
<b>NL</b>	p. 46 – 48
<b>TR</b>	p. 49 – 51
<b>ES</b>	p. 52 – 54